



■ · BASF

We create chemistry

**ZUBEHÖR-
KATALOG**

2023 / 2024

UNSERE ZUVERLASSIGEN PARTNER –
FÜR IHRE PROFESSIONELLEN ARBEITEN

RODIM[®]

3M

sia
ABRASIVES

Sika[®]

MIRKA

SATA
German Engineering

DEVILBISS
AUTOMOTIVE REFINISHING

**ANEST
IWATA**

Horn & Bauer
Unternehmensgruppe

MOTIP DUPLI

Herkules

HEDSON

IRT
SYSTEM

HEDSON

DRESTER

HEDSON

WIBECO

TEROSON[®]

tesa[®]

Kimberly-Clark
PROFESSIONAL[™]

RUPES

Colad
inventing more

hamach
DUTCH ENGINEERING

FLEX
Das Original

emm
just add paint

FREUDENBERG
INNOVATING TOGETHER

TORK[®]

FESTOOL

DREFI

DREHKOPF[®]

FIDI[®]

ARBEITSSCHUTZ

ab Seite 004 bis Seite 014

SCHLEIFMITTEL

ab Seite 016 bis Seite 034

REINIGUNG & VORBEREITUNG

ab Seite 036 bis Seite 040

KLEBEN, DICHTEN & VERSIEGELN

ab Seite 042 bis Seite 050

SPACHELN

ab Seite 052 bis Seite 054

ABDECKEN

ab Seite 056 bis Seite 064

MISCHEN & LACKIEREN

ab Seite 066 bis Seite 072

FINISH & AUFBEREITEN

ab Seite 074 bis Seite 078

WERKSTATTEINRICHTUNGEN & ZUBEHÖR

ab Seite 080 bis Seite 090

GERÄTE & WERKZEUGE

ab Seite 092 bis Seite 115



ALLGEMEINE VERKAUFSBEDINGUNGEN

BASF COATINGS SERVICES GMBH

1. Geltungsbereich

Alle Lieferungen und die damit im Zusammenhang stehenden Leistungen erfolgen ausschließlich auf der Grundlage dieser Verkaufsbedingungen. Hinweisen des Käufers auf seine Geschäftsbedingungen wird hiermit widersprochen. Diese Verkaufsbedingungen gelten auch für alle künftigen Geschäfte. Abweichungen von diesen Verkaufsbedingungen bedürfen der ausdrücklichen schriftlichen Anerkennung durch BASF Coatings Services GmbH (nachfolgend «BASF»).

2. Angebot und Annahme

Die Angebote von BASF sind nicht bindend, sondern als Aufforderung an den Käufer zu verstehen, BASF ein Kaufangebot zu machen. Der Vertrag kommt durch die Bestellung des Käufers (Angebot) und die Annahme durch BASF zustande. Weicht diese von der Bestellung ab, gilt dies als neues freibleibendes Angebot von BASF.

3. Produktbeschaffenheit, Muster und Proben, Garantien

3.1 Soweit nicht anders vereinbart, ergibt sich die Beschaffenheit der Ware ausschließlich aus den Produktspezifikationen der BASF. Für die Ware einschlägige identifizierte Verwendungen nach der Europäischen Chemikalienverordnung REACH stellen weder eine Vereinbarung einer entsprechenden vertraglichen Beschaffenheit der Ware noch eine nach dem Vertrag vorausgesetzte Verwendung dar.

3.2 Die Angebote von Mustern und Proben sind nur verbindlich, soweit sie ausdrücklich als Beschaffenheit der Ware vereinbart worden sind.

3.3 Beschaffenheits- und Haltbarkeitsangaben sowie sonstige Angaben sind nur dann Garantien, wenn sie als solche vereinbart und bezeichnet werden.

4. Beratung

Soweit BASF Beratungsleistungen erbringt, geschieht dies nach bestem Wissen. Angaben und Auskünfte über Eignung und Anwendung der Ware befreien den Käufer nicht von eigenen Prüfungen und Versuchen.

5. Preise

Sollte BASF in der Zeit zwischen Vertragsschluss und Auslieferung ihre Preise für das zu liefernde Produkt oder die Zahlungsbedingungen allgemein ändern, so ist BASF berechtigt, die am Auslieferungstag gültigen Preise oder Zahlungsbedingungen anzuwenden. Im Falle einer Preiserhöhung ist der Käufer berechtigt, innerhalb von 14 Tagen nach Mitteilung der Preiserhöhung vom Vertrag zurückzutreten.

6. Lieferung

Die Lieferung erfolgt nach Maßgabe der im Einzelvertrag festgelegten Handelsklausel, für deren Auslegung die INCOTERMS in der bei Vertragsschluss gültigen Fassung Anwendung finden.

7. Versand, Gefahrenübergang

7.1 Der Käufer hat versandbereit gemeldete Ware unverzüglich zu übernehmen; anderenfalls ist BASF berechtigt, sie nach eigener Wahl auf Kosten des Käufers zu versenden oder – notfalls auch im Freien – zu lagern. Eine Woche nach Beginn der Lagerung gilt die Ware als geliefert und kann berechnet werden. BASF haftet in diesem Fall nicht für eine Beschädigung der Waren.

7.2 Die Gefahr für zufälligen Untergang, Verlust oder Beschädigung der Ware geht im Falle der Abholung durch den Käufer mit Mitteilung der Bereitstellung über. Im Übrigen geht die Gefahr in dem Zeitpunkt über, in dem die Ware von BASF dem Frachtführer übergeben wird. Mangels besonderer Weisung erfolgt die Wahl der Transportmittel und des Transportweges nach Ermessen der BASF. Durch besondere Versandwünsche des Käufers verursachte Mehrkosten gehen zu dessen Lasten.

7.3 Erfolgt die Lieferung in Leihbehältern, so sind diese innerhalb von 30 Tagen nach Erhalt der Lieferung restentleert und frachtfrei BASF zurückzusenden. Verlust und Beschädigung einer Leihverpackung gehen zu Lasten des Käufers, wenn der Verlust oder die Beschädigung von ihm zu vertreten ist. Leihverpackungen dürfen nicht anderen Zwecken oder zur Aufnahme anderer Produkte dienen. Sie sind lediglich für den Transport der gelieferten Ware bestimmt. Beschriftungen dürfen nicht entfernt werden.

7.4 Einwegverpackungen werden von BASF nicht zurückgenommen; im Geltungsbereich der Verpackungsverordnung nennt BASF dem Käufer einen Dritten, der die Verpackungen entsprechend der Verpackungsverordnung einem Recycling zuführt.

8. Transportschäden

Bestandungen wegen Transportschäden hat der Käufer unmittelbar gegenüber dem Transportunternehmen mit Kopie an BASF innerhalb der dafür vorgesehenen besonderen Fristen anzuzeigen.

9. Beachtung gesetzlicher Bestimmungen

Soweit im Einzelfall nicht anders vereinbart, ist der Käufer für die Beachtung gesetzlicher und behördlicher Vorschriften über Einfuhr, Transport, Lagerung und Verwendung der Ware verantwortlich.

10. Zahlungsverzug

10.1 Die Nichtzahlung des Kaufpreises bei Fälligkeit stellt eine wesentliche Verletzung vertraglicher Pflichten dar.

10.2 Bei Zahlungsverzug des Käufers ist BASF berechtigt, Verzugszinsen zu verlangen, und zwar bei Fakturierung in Euro in Höhe von 9%-Punkten über dem im Zeitpunkt des Verzugsintritts geltenden von der Deutschen Bundesbank bekannt gegebenen Basiszinssatz, und bei Fakturierung in einer anderen Währung in Höhe von 9%-Punkten über dem zu diesem Zeitpunkt geltenden Diskontsatz des obersten Bankinstituts des Landes, in dessen Währung fakturiert wurde.

11. Rechte des Käufers bei Mängeln

11.1 Mängel der Ware, die bei einer ordnungsgemäßen Untersuchung feststellbar sind, sind BASF innerhalb von vier Wochen nach Erhalt der Ware anzuzeigen; andere Mängel sind BASF innerhalb von vier Wochen nach Entdeckung anzuzeigen. Die Anzeige muss schriftlich erfolgen und Art und Ausmaß der Mängel genau bezeichnen.

11.2 Ist die Ware mangelhaft und hat der Käufer dies BASF gemäß Ziffer 11.1 ordnungsgemäß angezeigt, so stehen dem Käufer die gesetzlichen Rechte mit folgenden Maßgaben zu:

a) BASF hat zunächst das Recht, nach ihrer Wahl entweder den Mangel zu beseitigen oder dem Käufer eine mangelfreie Ware zu liefern (Nacherfüllung).

b) BASF behält sich zwei Nacherfüllungsversuche vor. Sollte die Nacherfüllung fehlgeschlagen oder dem Käufer unzumutbar sein, so kann der Käufer entweder vom Vertrag zurücktreten oder eine Minderung des Kaufpreises verlangen.

c) Für Ansprüche auf Schadenersatz und auf Ersatz vergeblicher Aufwendungen wegen eines Mangels gilt Ziffer 12.

11.3 Mängelansprüche des Käufers verjähren nach Ablauf eines Jahres ab Ablieferung der Ware. Anstelle dieser Einjahresfrist gelten in den folgenden Fällen die gesetzlichen Verjährungsfristen:

a) im Falle der Haftung wegen Vorsatzes,

b) im Falle des arglistigen Verschweigens eines Mangels,

c) für Ansprüche gegen BASF wegen der Mangelhaftigkeit einer Ware, wenn sie entsprechend ihrer üblichen Verwendungsweise für ein Bauwerk verwendet worden ist und dessen Mangelhaftigkeit verursacht hat,

d) für Ansprüche wegen Schäden aus der Verletzung des Lebens, des Körpers oder der Gesundheit, die auf einer fahrlässigen Pflichtverletzung der BASF oder einer vorsätzlichen oder

fahrlässigen Pflichtverletzung eines gesetzlichen Vertreters oder Erfüllungsgehilfen der BASF beruhen,

e) für Ansprüche wegen sonstiger Schäden, die auf einer grob fahrlässigen Pflichtverletzung der BASF oder auf einer vorsätzlichen oder grob fahrlässigen Pflichtverletzung eines gesetzlichen Vertreters oder Erfüllungsgehilfen der BASF beruhen, und

f) im Falle des Rückgriffs des Käufers aufgrund der Vorschriften über den Verbrauchsgüterkauf.

12. Haftung

12.1 BASF haftet für Schäden grundsätzlich nach den gesetzlichen Bestimmungen. Im Falle der einfach fahrlässigen Verletzung wesentlicher Vertragspflichten beschränkt sich die Haftung der BASF jedoch auf den Ersatz typischer, vorhersehbarer Schäden; im Falle einfach fahrlässiger Verletzung nicht wesentlicher Vertragspflichten ist eine Haftung der BASF ausgeschlossen. Vorstehende Haftungsbeschränkungen gelten nicht bei Schäden aus der Verletzung des Lebens, des Körpers oder der Gesundheit.

12.2 BASF haftet nicht bei Unmöglichkeit oder Verzögerung der Erfüllung von Lieferverpflichtungen, wenn die Unmöglichkeit oder Verzögerung auf der vom Käufer veranlassten ordnungsgemäßen Befolgung von öffentlich-rechtlichen Verpflichtungen im Zusammenhang mit der Europäischen Chemikalienverordnung REACH beruhen.

13. Aufrechnung

Der Käufer kann gegen Ansprüche der BASF nur mit einer unbestrittenen oder rechtskräftig festgestellten Gegenforderung aufrechnen.

14. Sicherheiten

Bei begründeten Zweifeln an der Zahlungsfähigkeit des Käufers, insbesondere bei Zahlungsverzug, kann BASF, vorbehaltlich weitergehender Ansprüche, eingeräumte Zahlungsziele widerrufen sowie weitere Lieferungen von der Einräumung sonstiger Sicherheiten abhängig machen.

15. Eigentumsvorbehalt

15.1 Einfacher Eigentumsvorbehalt: BASF behält sich das Eigentum an den gelieferten Waren in jedem Fall bis zur vollständigen Zahlung des Kaufpreises vor.

15.2 Erweiterter Eigentumsvorbehalt: Hat der Käufer den Kaufpreis für die gelieferten Waren bezahlt, sind jedoch weitere Verbindlichkeiten aus der Geschäftsbeziehung mit BASF vom Käufer noch nicht vollständig bezahlt, behält sich BASF darüber hinaus das Eigentum an den gelieferten Waren bis zur vollständigen Zahlung sämtlicher Verbindlichkeiten vor.

15.3 Verarbeitungsklausel: Bei der Verarbeitung der von BASF gelieferten Waren durch den Käufer gilt BASF als Hersteller und erwirbt unmittelbar Eigentum an den neu entstehenden Waren. Erfolgt die Verarbeitung zusammen mit anderen Materialien, erwirbt BASF unmittelbar Miteigentum an den neuen Waren im Verhältnis des Rechnungswertes der von BASF gelieferten Waren zu dem der anderen Materialien.

15.4 Verbindungs- und Vermischungsklausel: Sofern eine Verbindung oder Vermischung der von BASF gelieferten Waren mit einer Sache des Käufers in der Weise erfolgt, dass die Sache des Käufers als Hauptsache anzusehen ist, gilt als vereinbart, dass der Käufer der BASF Miteigentum an der Hauptsache überträgt, und zwar im Verhältnis des Rechnungswertes der von BASF gelieferten Ware zum Rechnungswert (oder mangels eines solchen zum Verkehrswert) der Hauptsache. Der Käufer verwahrt das so entstandene Alleineigentum oder Miteigentum unentgeltlich für BASF.

15.5 Verlängerter Eigentumsvorbehalt: Der Käufer ist berechtigt, über die im Eigentum der BASF stehenden Waren im ordentlichen Geschäftsgang zu verfügen, solange er seinen Verpflichtungen aus der Geschäftsbeziehung mit BASF rechtzeitig nachkommt. Alle Forderungen aus dem Verkauf von Waren, an denen sich BASF das Eigentum vorbehalten hat, tritt der Käufer bereits im Zeitpunkt des Vertragsschlusses mit BASF an diese ab; sofern BASF im Falle der Verarbeitung, Verbindung oder Vermischung Miteigentum erworben hat, erfolgt die Abtretung im Verhältnis des Wertes der von BASF unter Eigentumsvorbehalt gelieferten Waren zum Wert der im Vorbehaltseigentum Dritter stehenden Waren. Anerkannte Saldoforderungen aus Kontokorrentabreden tritt der Käufer bereits im Zeitpunkt des Vertragsschlusses mit BASF in Höhe der dann noch offenen Forderungen der BASF an BASF ab.

15.6 Auskunftsrecht/Offenlegung: Auf Verlangen der BASF hat der Käufer alle erforderlichen Auskünfte über den Bestand der im Eigentum der BASF stehenden Waren und über die an BASF abgetretenen Forderungen zu geben. Ebenso hat der Käufer auf Verlangen der BASF die in deren Eigentum stehenden Waren als solche zu kennzeichnen sowie seine Abnehmer von der Abtretung in Kenntnis zu setzen.

15.7 Zahlungsverzug: Bei Zahlungsverzug des Käufers ist BASF berechtigt, auch ohne Rücktritt vom Kaufvertrag und ohne Nachfristsetzung auf Kosten des Käufers die einstweilige Herausgabe der im Eigentum der BASF stehenden Waren zu verlangen.

15.8 Teilverzichtsklausel: Übersteigt der Wert der Sicherheiten die Forderungen der BASF um mehr als 15%, so verzichtet BASF insoweit auf Sicherheiten.

16. Höhere Gewalt

Sollten Ereignisse und Umstände, deren Eintritt außerhalb des Einflussbereiches von BASF liegt (wie z.B. Naturereignisse, Krieg, Arbeitskämpfe, Rohstoff- und Energiemangel, Verkehrs- und Betriebsstörungen, Feuer und Explosionsschäden, Verfügungen von hoher Hand), die Verfügbarkheit der Ware aus der Anlage, aus welcher BASF die Ware bezieht, reduzieren, so dass BASF ihre vertraglichen Verpflichtungen (unter anteiliger Berücksichtigung anderer interner oder externer Lieferverpflichtungen) nicht erfüllen kann, ist BASF (i) für die Dauer der Störung und im Umfang ihrer Auswirkungen von ihrer vertraglichen Verpflichtungen entbunden und (ii) nicht verpflichtet, die Ware bei Dritten zu beschaffen. Satz 1 gilt auch, soweit die Ereignisse und Umstände die Durchführung des betroffenen Geschäfts für BASF nachhaltig unwirtschaftlich machen oder bei den Vorlieferanten von BASF vorliegen. Dauern diese Ereignisse länger als 3 Monate, ist BASF berechtigt, vom Vertrag zurückzutreten.

17. Zahlensort

Unabhängig von dem Ort der Übergabe der Ware oder der Dokumente ist Erfüllungsort für die Zahlungsverpflichtung des Käufers der Sitz der BASF.

18. Zugang von Erklärungen

Anzeigen und sonstige Erklärungen, die einer Partei gegenüber abzugeben sind, werden wirksam, wenn sie dieser Partei zugehen. Ist eine Frist einzuhalten, muss die Erklärung innerhalb der Frist zugehen.

19. Gerichtsstand

Gerichtsstand ist der Sitz der BASF oder – nach Wahl von BASF – der allgemeine Gerichtsstand des Käufers.

20. Anwendbares Recht

Auf das Vertragsverhältnis findet das am Sitz der BASF geltende Recht unter Einschluss des Übereinkommens der Vereinten Nationen vom 11. April 1980 über Verträge über den internationalen Warenkauf (CISG) Anwendung, unabhängig davon, ob der Käufer seinen Sitz in einem CISG-Vertragsstaat hat oder nicht.

21. Vertragssprache

Werden dem Käufer diese Allgemeinen Verkaufsbedingungen außer in der Sprache, in welcher der Vertrag abgeschlossen wird (Vertragssprache), auch in einer anderen Sprache bekannt gegeben, geschieht dies nur zur Erleichterung des Verständnisses. Bei Auslegungsunterschieden gilt der in der Vertragssprache abgefasste Text.

ARBEITSSCHUTZ

ab Seite 004 bis Seite 014

ARBEITSSCHUTZ AUGENSCHUTZ

RODIM Schutzbrille EN166 / UV-A / UV-B

- Sicherheitsspezifikation DIN EN 166 für den Augenschutz
- Geeignet auch für Brillenträger
- Verstellbare Ohrbügel
- Klare Polycarbonat-Linsen zur Optimierung des Sehvermögens
- Sportliches Design, Farbe: blau



Bezeichnung	BASF Art. Nr.	Lieferanten Art. Nr.	Verkaufseinheit	VE	EAN
Schutzbrille	45210926	ROD-103101	1 Brille	1	

3M Vollsichtbrille 2890

Vollsichtbrille ohne Belüftungsschlitze (gasdicht), ermöglicht den Einsatz in einer Lackierkabine.

Verkaufseinheit: 1 = 1 Vollsichtbrille



Bezeichnung	BASF Art. Nr.	Lieferanten Art. Nr.	Verkaufseinheit	VE	EAN
Vollsichtbrille	45139074	3M-2890SA	1 Brille	1	

ARBEITSSCHUTZ GEHÖRSCHUTZ

3M Gehörschutzstöpsel

- Paarweise hygienisch verpackt im Polybeutel.
- Dämmt Geräuschpegel um bis zu 35 dB. Nach EN 352-2:2020 geprüft.
- Konisches Design bietet eine gute Passform für die meisten Gehörgangsrößen
- Sobald der Stöpsel eingesetzt wird, wird der hypoallergene Schaumstoff mit der Körpertemperatur weicher, was einen langanhaltenden Tragekomfort gewährleistet
- Kompatibel mit dem 3M™ E-A-Rfit™ Dual-Ear Validation System
- 3M Gehörschutzstöpsel 1100 sind auch für den 3M™ E-A-R™ One-Touch™ Pro Gehörschutz-Dispenser geeignet
- Die 3M™ Gehörschutzstöpsel 1100 sind ohne Kordel und die 3M™ Gehörschutzstöpsel 1110 sind die Variante mit Kordel



Bezeichnung	BASF Art. Nr.	Lieferanten Art. Nr.	Verkaufseinheit	VE	EAN
Gehörschutzstöpsel	45176697	3M-1100	200 Stk./Pkg.	1	

3M Peltor™ X-Serie Kapselgehörschutz X1

SNR 27 dB, grün





Bezeichnung		Lieferanten Art. Nr.	Verkaufseinheit	VE	EAN
Kapselgehörschutz	45210516	3M-X1A	1 Stück	1	

ARBEITSSCHUTZ HANDSCHUHE

RODIM Standard Einweg-Nitrilhandschuhe blau

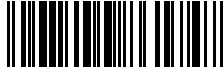

Angeraute Oberfläche für besseren Griff; puder-, silikon- und latexfrei, um Hautirritationen zu verhindern; speziell geeignet für den Umgang mit Farben und Lösemitteln; Einmalgebrauch; CE 0321-Kennzeichnung

Bezeichnung	BASF Art. Nr.	Lieferanten Art. Nr.	Verkaufseinheit	VE	EAN
Größe: M	45182297	ROD-102101	100 Stk. = 1 Box	1	
Größe: L	45182368	ROD-102102	100 Stk. = 1 Box	1	
Größe: XL	45182334	ROD-102103	100 Stk. = 1 Box	1	

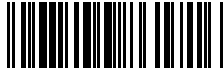

RODIM Premium Einweg Nitrilhandschuhe schwarz

Widerstandsfähig, flexibel und hohe Zugfestigkeit; Schützt bis über die Handgelenke [285 mm] angeraute Oberfläche für besseren Griff, puder-, silikon- und latexfrei, um Hautirritationen zu vermeiden; speziell geeignet für den Umgang mit Farben und Lösemitteln; Einmalgebrauch; CE 0321-Kennzeichnung

Bezeichnung	BASF Art. Nr.	Lieferanten Art. Nr.	Verkaufseinheit	VE	EAN
Größe: M	45182200	ROD-102201	60 Stk. = 1 Box	1	
Größe: L	45182172	ROD-102202	60 Stk. = 1 Box	1	
Größe: XL	45182209	ROD-102203	60 Stk. = 1 Box	1	



ARBEITSSCHUTZ HANDSCHUHE

EMM PU-Handschuhe



Die optimalen Handschuhe für Montage, Demontage und Vorbereitung. Bei Vorbereitungsarbeiten sind die Strickhandschuhe aus Polyester von Colad ein Muss. Sie bieten ausgezeichneten Schutz vor Schnitten und Kratzern während Montage-, Demontage-, Vorbereitungs- und leichten Schleifarbeiten. Die Handschuhe sind PU-beschichtet für besseren Halt bei der Arbeit, während sie dank des widerstandsfähigen, atmungsaktiven Polyester-Materials gleichzeitig angenehm zu tragen sind.

- Guter Sitz durch elastisches Bündchen
- PU-Beschichtung für besseren Halt
- Schutz vor Schnitten und Kratzern
- Atmungsaktiv

Persönliche Schutzausrüstung: Kategorie II gemäß EU-Verordnung 2016/425. 12 Paar im Beutel.

Bezeichnung	BASF Art. Nr.	Lieferanten Art. Nr.	Verkaufseinheit	VE	EAN
Größe L	45230700	EMM-532002	12 Paar / Pkg	1	
Größe XL	45230701	EMM-532004	12 Paar / Pkg	1	

ARBEITSSCHUTZ LACKIERMASKEN

3M Aura Atemschutzmaske



Die 3M™ Aura™ Maske für Handschleifen 9310+ ist unsere filtrierende Atemschutzmaske mit 3-teiligem Aura™ Design, anpassbarem Nasenbügel und spezieller Gestaltung der Nasenregion sowie Kopfbändern mit Farbkodierung für angenehmen Tragekomfort. Die in Schutzklasse FFP1 eingestufte Maske ist als Zwanzigerpackung erhältlich.

Setzen Sie die 3M™ Aura™ Maske für Handschleifen 9310+ als Atemschutz bei Handschleifarbeiten ein. Unsere Atemschutzmaske bietet FFP1-Schutz vor geringen Belastungen durch nicht gesundheitsgefährdende Stäube sowie vor Öl- oder wasserbasierten Dämpfen. Durch unser 3-teiliges Aura™ Design ist sie so konzipiert, dass sie freiere Bewegungen des Gesichts beim Sprechen ermöglicht. Das leistungsstarke Filtermaterial ermöglicht Ihnen ein unbeschwerteres Atmen. Der anpassbare Nasenbügel, das gebogene schlanke Design und die spezielle Gestaltung der Nasenregion sorgen nicht nur für eine sichere Abdichtung und einen guten Sitz, sondern auch für ein gutes Sichtfeld sowie eine verbesserte Kompatibilität mit 3M Augenschutzprodukten. Das geprägte Oberteil minimiert Brillenbeschlag und gewährleistet eine bessere Sicht.

Bezeichnung	BASF Art. Nr.	Lieferanten Art. Nr.	Verkaufseinheit	VE	EAN
FFP1	45239404	3M-9310+	20 Stück / Pkg	1	
FFP2	45183698	3M-8822	20 Stück / Pkg	1	
FFP2, Cool Flow Ausatemventil	45239393	3M-9322+	10 Stück / Pkg	1	
FFP3, Cool Flow Ausatemventil	45239373	3M-9332+	10 Stück / Pkg	1	

3M Einweglackiermaske blau, FFA2P3D



Einsatzgebiet: Für alle Farbspritz- und Lackierarbeiten mit hoher Schadstoffkonzentration.

Bezeichnung	BASF Art. Nr.	Lieferanten Art. Nr.	Verkaufseinheit	VE	EAN
Einweg-Lackiermaske A3/P4	45232219	3M-06942+	1 Stk./Pkg.	1	
Einweg-Lackiermaske A1/P2	45232568	3M-06941+	1 Stk./Pkg.	1	

RODIM®

RODIM® – Qualität in Ihrer Hand.

Rundum perfekt abgestimmtes Lackierzubehör – von Profis für Profis.



A brand of
BASF
We create chemistry

ARBEITSSCHUTZ SCHUTZBEKLEIDUNG



RODIM Lackieroverall

Zahlreiche Taschen (außen, auch Kniepadtaschen), Anzug ist ausgestattet mit einer Kapuze, Atmungsaktiv, komfortabler Tragekomfort, antistatisch, silikonfrei, waschbar bis zu 10 mal und bügelfest, Farbe: silbergrau. Mit RODIM-Bedruckung.

Bezeichnung	BASF Art. Nr.	Lieferanten Art. Nr.	Verkaufseinheit	VE	EAN
RODIM Lackieroverall mit Kapuze, grau, Größe M	45176775	ROD-101102	1 Stk.	1	
RODIM Lackieroverall mit Kapuze, grau, Größe L	45139174	ROD-101103	1 Stk.	1	
RODIM Lackieroverall mit Kapuze, grau, Größe XL	45139175	ROD-101104	1 Stk.	1	
RODIM Premium Lackieroverall, grau/hellgrau, Größe M	45176779	ROD-101202	1 Stk.	1	
RODIM Premium Lackieroverall, grau/hellgrau, Größe XXL	45176780	ROD-101205	1 Stk.	1	



Airmaster Glasurit Overall

- 100% Polyester
- Antistatisch, silikonfrei, fusselfrei
- Farbe Schwarz mit roten Akzentstreifen
- Persönliche Schutzausrüstung
- PSA KAT I gemäß EU-Richtlinie 2016/425
- CE-Kennzeichnung, DIN EN ISO 13688:2013
- Antistatisch EN1149-1: 2006
- Waschbar bis 40 °C oder durch chemische Reinigung
- Atmungsaktives TRIGON-Gewebe am Rücken, unter den Achseln und im Schritt
- Hochwertiger 2-Wege-Reißverschluss mit Icon-Gummizipper
- Kapuze mit Gummizug für perfekten Sitz, hochschließender Kragen
- 1 Brusttasche mit Klettverschluss, 1 Gesäßtasche
- Bequeme Nylonbündchen
- 2 seitliche Durchgriffaschen mit Schutzleiste und Klettverschluss
- Knieaschen mit Klettverschluss für Kniepolster K100000
- Einzeln verpackt im Polybeutel

Bezeichnung	BASF Art. Nr.	Lieferanten Art. Nr.	Verkaufseinheit	VE	EAN
Airmaster Glasurit Overall, schwarz/gelb, Größe S	45237858	PEL-GL-AP300001	1 Stk.	1	
Airmaster Glasurit Overall, schwarz/gelb, Größe M	45237859	PEL-GL-AP300002	1 Stk.	1	
Airmaster Glasurit Overall, schwarz/gelb, Größe L	45237860	PEL-GL-AP300003	1 Stk.	1	
Airmaster Glasurit Overall, schwarz/gelb, Größe XL	45237861	PEL-GL-AP300004	1 Stk.	1	
Airmaster Glasurit Overall, schwarz/gelb, Größe XXL	45237862	PEL-GL-AP300005	1 Stk.	1	
Airmaster Glasurit Overall, schwarz/gelb, Größe 3XL	45242330	PEL-GL-AP300006	1 Stk.	1	

3M Einweg-Overalls 50198

Der 3M™ Einweg-Schutzanzug 50198 entspricht der CE-Kategorie III, Typ 5/6-Standard. Zertifiziert nach EN 119 zur Verringerung von statischer Aufladung. Hergestellt aus fusselfarmem, widerstandsfähigem laminiertem Material auf der Vorderseite und einem atmungsaktivem SMMS-Dreieckseinsatz auf der Rückseite für optimales Verhältnis von Schutz und Komfort.

- Ausgezeichneter Schutz vor trockenen Partikeln und bestimmten chemischen Flüssigkeitsspritzern (CE-Typ 5/6)
- Antistatische Beschichtung EN 1149-5 reduziert statische Entladungen und das Risiko von Funkenbildung
- EN 1073-2 Schutz vor radioaktiv, kontaminierten Partikeln
- Extrem fusselfarmes, mikroporöses Laminat mit atmungsaktivem, fusselfarmem SMMS-Dreieckseinsatz
- Dreiteilige Kapuze, 2-Wege-Reißverschluss mit abklebbarer Patte, elastische Einsätze an der Hüfte und den Knöcheln, um das Expositionsrisiko der Haut zu verringern
- Strickbündchen und elastischer Taillen- und Knöchelbereich für bessere Passform und Bewegungsfreiheit
- Jedem Anzug liegt eine selbstklebende Tasche bei.



Bezeichnung	BASF Art. Nr.	Lieferanten Art. Nr.	Verkaufseinheit	VE	EAN
3M Einweg-Overalls 4540+, Größe L	45137881	3M-50198L	1 Stk.	1	
3M Einweg-Overalls 4540+, Größe M	45137880	3M-50198M	1 Stk.	1	
3M Einweg-Overalls 4540+, Größe XL	45137882	3M-50198XL	1 Stk.	1	
3M Einweg-Overalls 4540+, Größe XXL	45137883	3M-50198XXL	1 Stk.	1	

3M Mehrweg-Overalls 50425

Der 3M™ Mehrweg-Schutzanzug 50425 schützt Anwender und Kleidung in verschiedenen Umgebungen und Situationen. Der ausgesprochen komfortable Schutzanzug wird aus leichtem, atmungsaktivem Polyester hergestellt.

- Wiederverwendbarer Schutzanzug für allgemeine Werkstattaufgaben
- Waschbar
- Fusselfarm
- Strickbündchen für eine sichere und komfortable Passform
- Integrierte Kniepolster bieten zusätzlichen Komfort und Schutz bei Arbeiten in kniender Position
- Zweiteilige Kapuze mit anpassbarer Passform und Knebelknopf für Kopfschutz
- Mit Patte verdeckter robuster Zwei-Wege-Reißverschluss. Patte mit Haken- und Schlaufenbändern für einen sicheren und wiederverwendbaren Verschluss
- Drei Taschen, zwei vorne und eine hinten
- Antistatisch behandeltes Material gegen lästige Entladungen
- Das Dreieck ist ein belüfteter Rückeneinsatz für Komfort und reduzierte Wärmestaus
- Die Taschen auf der Vorderseite erlauben Zugang zur Kleidung und den Taschen des Anwenders unter dem Schutzanzug.



Bezeichnung	BASF Art. Nr.	Lieferanten Art. Nr.	Verkaufseinheit	VE	EAN
3M Mehrweg-Overalls, Größe L	45138314	3M-50425L	1 Stk.	1	
3M Mehrweg-Overalls, Größe M	45138313	3M-50425M	1 Stk.	1	
3M Mehrweg-Overalls, Größe XL	45138315	3M-50425XL	1 Stk.	1	
3M Mehrweg-Overalls, Größe XXL	45138316	3M-50425XXL	1 Stk.	1	

ARBEITSSCHUTZ

LACKIERMASKEN



Serie 6000



Serie 7500

3M Lackiermaskenset

3M™ Mehrweg-Atmenschutzmasken-Starter-Pakete für Lackierarbeiten bieten praktischen, gebrauchsfertigen Atemschutz bei Lackierarbeiten. Enthält eine 3M™ Halbmaske aus leichtem, angenehm zu tragendem, elastomerischem Material. Sie zeichnet sich durch ein Bajonett-Doppelfilterdesign aus und verfügt über eine Kopfbebänderung sowie einen einfach zu befestigenden Nackenriemen. Sie ist in verschiedenen Größen und Filteroptionen erhältlich, auf Ihren Bedarf zugeschnitten. Lieferung in einer praktischen, robusten Aufbewahrungsbox.

Bezeichnung	BASF Art. Nr.	Lieferanten Art. Nr.	Verkaufseinheit	VE	EAN
Maskenkörper Serie 6000 Gr. M	45184451	3M-50684	1 = 1 Lackiermaskenset oder Maskenkörper, Staffelnabnahme sortenrein	1	
Maskenkörper Serie 7500 Gr. M	45184462	3M-50733		1	

3M Secure Click Halbmaske mit Sprechmembran

- Leichteres Atmen und höherer Komfort durch das weltweit erste 4-fach Luftstrom-Filterkartuschensystem
- Dichtsitzkurzprüfung per Knopfdruck – erhöht das Vertrauen in den sicheren, dichten Sitz der Maske
- Sprechmembran für eine erleichterte Kommunikation während der Arbeit
- Neuer Secure Click™ Anschluss bietet dem Träger Gewissheit, dass Filter und Filterkartuschen richtig eingesetzt sind
- Besonderes Filterdesign ermöglicht eine Kompatibilität mit bestimmten Schweißserhelmen
- Homogene, beschichtete Flächen für einfache Montage und Demontage
- Hochwertiges Silikonmaterial für mehr Komfort und längere Haltbarkeit



Die 3M™ Secure Click™ Mehrweg-Atmenschutz-Halbmaske Serie HF-800 mit intelligentem und intuitivem Design ist einfach, komfortabel und zuverlässig. Atemschutzmasken sind in den drei Größen S, M, L sowie wahlweise mit einer Sprechmembran erhältlich.

Bezeichnung	BASF Art. Nr.	Lieferanten Art. Nr.	Verkaufseinheit	VE	EAN
HF-801SD, Gr. S	45234984	3M-HF-801SD	1 Stk.	1	
HF-802SD, Gr. M	45234985	3M-HF-802SD	1 Stk.	1	
HF-803SD, Gr. L	45235001	3M-HF-803SD	1 Stk.	1	

SATA Halbmaske

SATA Air Star F Filter A2: P3 D, 2 Vorfilter und 10 Vorfilter

1 Paar Spezialfilter A2: P3 D für SATA Air Star F

Vorfilter: Packung mit 10 Stück Vorfiltern für SATA Air Star F



Bezeichnung	BASF Art. Nr.	Lieferanten Art. Nr.	Verkaufseinheit	VE	EAN
Air Star F (Halbmaske)	45135965	SAT-224683	1 Set	1	
Spezial Filter A2P3	45135990	SAT-134296	1 Paar	1	
Vorfilter für Sata Air Star F	45135966	SAT-134262	10 Stk./Pkg.	1	

3M Vollmaskenset

Besteht aus einem Maskenkörper, 2x Filterpatronen A2 3M-06915, 2x Partikelfilter P3 3M-05935, 2x Filtergehäuse 3M-501, 25x Visierschutzfolien 3M-06885 und 10x Reinigungstuch 3M-105. Einsatzgebiet: Sicherheit pur – denn bei dieser Maske sind Augen und Atemwege hervorragend geschützt. Die Maske kann bei allen Lackierarbeiten und im lackiernahen Umfeld eingesetzt werden.

Eigenschaften: Das geringe Gewicht sorgt für optimale Gewichtsverteilung und einen sehr hohen Tragekomfort. Das Filtersystem ist auf jede erdenkliche Anwendung abgestimmt. Die Vollmaske besitzt ein weites Sichtfeld, verfügt über eine einfache Handhabung und hat einen hautfreundlichen Maskenkörper aus Silikon. Für Brillenträger gibt es eine integrierbare Halterung.

Verkaufseinheit: 1 = 1 Vollmaskenset, Staffelnabnahme sortenrein



Bezeichnung	BASF Art. Nr.	Lieferanten Art. Nr.	Verkaufseinheit	VE	EAN
Vollmaskenset Serie 6000 A2/P3 Größe M	45136323	3M-50648	1 Set	1	
Vollmaskenset Serie 6000 A2/P3 Größe L	45136325	3M-50649	1 Set	1	

ARBEITSSCHUTZ ERSATZFILTER & ZUBEHÖR

3M Partikelfilter / Filterpatronen / Filtergehäusedeckel

Vorteile: Gase- und Dämpfe-Kombifilter mit Bajonett-Klick-Anschluss für einfachen Wechsel.

Eigenschaften: Schnell und sicher zu befestigen.

Anwendungshinweise: Sicherer Schutz vor organischen Gasen und Dämpfen wie z.B. Lösemitteldämpfen.

Empfehlung: Gase-/Dämpfe-Filter immer nach 1 Woche wechseln! WOK-Empfehlung: Schutzstufe A2.



Bezeichnung	BASF Art. Nr.	Lieferanten Art. Nr.	Verkaufseinheit	VE	EAN
Partikelfilter P2 für Lackiermasken	45135070	3M-06925	20 Stk./Pkg.	1	
Aktiv-Filterpatronen A2 mit Bajonettverschluss	45135033	3M-06915	4 Stk./Pkg.	1	

3M Ersatzteile für Vollmasken

Bezeichnung	BASF Art. Nr.	Lieferanten Art. Nr.	Verkaufseinheit	VE	EAN
Visierschutzfolien [25]	45135418	3M-6885	1 Stk.	1	



ARBEITSSCHUTZ

HAUBEN-LACKIERSYSTEME

SATA air vision 5000 Set (Haube, Gurt, Luftreguliereinheit)



150 NI/min. aufbereitete Druckluft, z.B. mit einem SATA filter 584, sorgt für den durch die Norm vorgeschriebenen leichten Überdruck in der Haube und verhindert sicher das Eindringen von Overspray oder Dämpfen. Ein akustisches Signal warnt, falls die Luftmenge unter den Sollwert sinkt. Durch die neue Atemluftverteilung wird die Luftströmung und damit der Geräuschpegel auf 64 dB(A) reduziert. Das macht das Arbeiten ausgesprochen komfortabel. Optional kann mit einem Aufsatz die Richtung des Luftstroms in der Haube geändert werden. Das große, reflektionsarme Visier erlaubt ein größtmögliches Sichtfeld. Für ein angenehmes Tragen kann die Haube außerdem in Umfang, Höhe und Lage auf fast jede Kopfform angepasst werden. Das Komfortband für den Stirnbereich lässt sich sekundenschnell anbringen – auf Wunsch auch ein mitgeliefertes Weiteres für den Hinterkopf. Zu jeder Zeit ist so für Hygiene und Komfort in der Haube gesorgt. Für eine Arbeitsunterbrechung lässt sich die Haube einfach und schnell an dem ausklappbaren im SATA air regulator integrierten Halter einhängen, ohne sie vom Gurtsystem abkoppeln zu müssen.



Set mit Aktivkohle



Set ohne Aktivkohle

Technische Daten: Erforderlicher Betriebsüberdruck ohne Lackierpistole: 2,5 bar – 3,0 bar, erforderlicher Betriebsüberdruck mit Lackierpistole [in Verbindung mit 1,2 m Lackierluftschlauch]: 4,0 bar – 6,0 bar, max. Betriebsüberdruck 10,0 bar, erforderlicher Mindestvolumenstrom: 150 NI/min., max. Volumenstrom [6 bar, Luftverteiler voll geöffnet]: 740 NI/min.

= Lieferzeit auf Anfrage

Bezeichnung	BASF Art. Nr.	Lieferanten Art. Nr.	Verkaufseinheit	VE	EAN
Version mit Aktivkohleabsorber	45206119	SAT-214676	Set	1	
Version ohne Aktivkohleabsorber	45230209	SAT-224709	Set	1	

SATA Zubehör für SATA air vision 5000



Bezeichnung	BASF Art. Nr.	Lieferanten Art. Nr.	Verkaufseinheit	VE	EAN
01. air regulator	45200689	SAT-226480	1 Stück	1	
02. air warmer carbon	45205194	SAT-1000140	1 Stück	1	
03. air carbon regulator mit Aktivkohle	45206058	SAT-1000174	1 Stück	1	
04. air humidifier, Atemluftbefeuchter		SAT-1000033	1 Stück	1	
05. Lackierluftschlauch 1,2 m	45134967	SAT-13870	1 Stück	1	
06. Aktivkohlefilter		SAT-218206	1 Stück	1	
07. Visierfolien	45201070	SAT-210468	Pack mit 20 Stück	1	
08. Gesichtsabdichtung	45201021	SAT-211912	Pack mit 20 Stück	1	
09. Kopfband / Schweißband	45201067	SAT-213728	10 Bänder = 1 Satz	1	



BASF
We create chemistry

ARBEITSSCHUTZ

HAUBEN-LACKIERSYSTEME

3M TR800 Gebläseatemschutz

Das ATEX- und CE-zertifizierte Gebläseatemschutzsystem TR-800 aus der 3M VersaflorTM Produktfamilie sorgt bei Arbeiten unter schwierigen Bedingungen und in explosionsgefährdeten Bereichen für dauerhaften Schutz vor Partikeln sowie Gasen und Dämpfen und ist dabei angenehm zu tragen. Die Gebläseeinheit ist mit intuitiven, leuchtend gelben Bedientasten und akustischem, optischem und Vibrationsalarm bei geringer Luftstrom- und Batterieleistung ausgestattet. Eine ergonomische Gewichtsverteilung gewährleistet höchsten Tragekomfort. Mit den Filtern der TR-600-Serie kompatibel.



Das praktische und gebrauchsfertige Starter-Paket TR-819E enthält:

- ein eigensicheres Gebläse TR-802E
- eine eigensichere Batterie TR-830
- ein Batterie-Befestigungswerkzeug TR-838
- einen Luftstromindikator TR-971
- einen leicht zu reinigenden Gürtel TR-627
- einen längenverstellbaren Luftschlauch BT-30
- einen A2P-Filter TR-6310E
- einen Filterdeckel TR-6300FC
- einen Vorfilter TR-6600
- ein Batterieladegerät TR-641E.

Ein Kopfteil ist im Set nicht enthalten. Suchen Sie sich aus dem breiten Spektrum von zugelassenen 3M VersaflorTM Leichthauben der S-Serie und Helmkopfteilen der M-Serie das aus, das am besten zu Ihrer Anwendung passt.

Bezeichnung	BASF Art. Nr.	Lieferanten Art. Nr.	Verkaufseinheit	VE	EAN
Starter-Set	45234875	3M-TR-819E	1 Set	1	



3M Easy Clean Backpack Rückenträgerplatte

Die Rückentrageplatte TR-927 ist ein Zubehörprodukt für die 3MTM VersaflorTM Gebläse-Einheit TR-300/600/800, AflorTM und JupiterTM Gebläse-Einheit. Sie ermöglicht ein komfortables Tragen der Gebläse-Einheiten.

Bezeichnung	BASF Art. Nr.	Lieferanten Art. Nr.	Verkaufseinheit	VE	EAN
Rückenträgerplatte für Gebläseatemschutz-System	45249051	3M-TR-927	1 Stk.	1	



3M Versaflor - Gesichtsschild mit Komfort-Gesichtsabdichtung

Äußerst vielseitiger, integrierter Schutz vor zahlreichen Gefährdungen für Atemwege, Gesicht, Gehör und Kopf. Ein leichtes, kompaktes und gut ausbalanciertes Visier mit schwer entflammbarer Polyester-Gesichtsabdichtung für Arbeiten mit Funkenflug und heißen Partikeln. Individuell einstellbare Befähigung mit einem Textilriemen für die richtige Passform und Gewichtsverteilung.

Bezeichnung	BASF Art. Nr.	Lieferanten Art. Nr.	Verkaufseinheit	VE	EAN
3M Versaflor - Visier klar	45225625	3M-M-206	1 Stk.	1	



3M Versaflor - Schutzhelm mit Komfort Gesichtsabdichtung

Äußerst vielseitiger, integrierter Schutz vor zahlreichen Gefährdungen für Atemwege, Gesicht, Gehör und Kopf. Ein leichtes, kompaktes und gut ausbalanciertes Visier mit schwer entflammbarer Polyester-Gesichtsabdichtung für Arbeiten mit Funkenflug und heißen Partikeln. Individuell einstellbare Befähigung mit einem Textilriemen für die richtige Passform und Gewichtsverteilung.

Bezeichnung	BASF Art. Nr.	Lieferanten Art. Nr.	Verkaufseinheit	VE	EAN
3M Versaflor - Visier klar	45204806	3M-M-306	1 Stk.	1	



3M Versaflor - Schutzhelm mit strapazierfähiger Hals und Schulterabdeckung

Äußerst vielseitiger, integrierter Schutz vor zahlreichen Gefährdungen für Atemwege, Gesicht, Gehör und Kopf. Ein leichtes, kompaktes und gut ausbalanciertes Visier mit schwer entflammbarer Polyester-Gesichtsabdichtung für Arbeiten mit Funkenflug und heißen Partikeln. Individuell einstellbare Befähigung mit einem Textilriemen für die richtige Passform und Gewichtsverteilung.

Bezeichnung	BASF Art. Nr.	Lieferanten Art. Nr.	Verkaufseinheit	VE	EAN
3M Versaflor - Visier klar	45209755	3M-M-406	1 Stk.	1	

SCHLEIFMITTEL

ab Seite 016 bis Seite 034

SCHLEIFMITTEL

GROBSCHLIFF - ENTROSTEN

3M Scotch-Brite™ Roloc™ Bristle Disc RD-ZB

Vorteile: Sicherer, schneller und sauberer als Drahtbürsten.

Eigenschaften: Optimale Umdrehungszahl 12.000 – 18.000 U/Min.⁻¹, maximale Umdrehung 25.000 U/Min.⁻¹

Anwendungshinweise: Gelb: Entfernen von Steinschlagschutz, Lack etc. Violett/Grün: Entfernen von Rost, Dichtungsmaterial, UBS etc.



Bezeichnung	BASF Art. Nr.	Lieferanten Art. Nr.	Verkaufseinheit	VE	EAN
Ø 75 mm, P50, grob, grün	45125169	3M-07526	10 Stk. / Pkg	1	
Ø 75 mm, P80, mittel, gelb	45125171	3M-07527	10 Stk. / Pkg	1	

3M Scotch-Brite™ Roloc™ Vliesscheibe XL-DR

Vorteile: Hinterlässt ein äußerst feines Finish.

Eigenschaften: Gepresste Faservlieskonstruktion für hohe Festigkeit.

Anwendungshinweise: Das gepresste Vlies eignet sich besonders zum Entgraten auf fast allen Werkstoffen.

Zubehör: Roloc™ Stützteller 05539 / 05540.



Bezeichnung	BASF Art. Nr.	Lieferanten Art. Nr.	Verkaufseinheit	VE	EAN
Ø 75 mm, mittel, grau	45210515	3M-17186	10 Stk. / Pkg	1	

3M SC-DR Roloc™ Vliesscheiben, 50 mm, grob

Einsatzgebiet: Entfernen von weichen und thermoplastischen Materialien.

Bezeichnung	BASF Art. Nr.	Lieferanten Art. Nr.	Verkaufseinheit	VE	EAN
50 mm, grob	45125124	3M-05528	50 Stk. / Pkg	1	



3M SC-DR Roloc™ Vliesscheiben, 50 mm, medium

Einsatzgebiet: Entfernen von weichen und thermoplastischen Materialien.

Zubehör: Roloc™ Stützteller 05539 bzw. 05540.

Verarbeitungsgerät: Stab-Pistolenschleifer, maximale Umdrehung 25.000 U/Min.⁻¹

Bezeichnung	BASF Art. Nr.	Lieferanten Art. Nr.	Verkaufseinheit	VE	EAN
50 mm, medium	45125312	3M-05527	50 Stk. / Pkg	1	

3M Scotch-Brite™ Roloc™ Grobreinigungsscheiben CX-DR

Vorteile: Ausgezeichnete Widerstandsfähigkeit und frei von korrosionserzeugenden Bestandteilen.

Eigenschaften: Maximale Umdrehungszahl pro Minute: 18.000 für Ø 50 mm, 15.000 für Ø 75 mm.

Anwendungshinweise: Entrosten, Entlacken und Reinigen von Schweißnähten. Flächiges Entfernen von starken Oberflächenverschmutzungen und -beschichtungen.

Zubehör: Roloc™ Stützteller 05539 / 05540.



Bezeichnung	BASF Art. Nr.	Lieferanten Art. Nr.	Verkaufseinheit	VE	EAN
Ø 50 mm, extra grob, purple	45229799	3M-51887	10 Stk. / Pkg	1	
Ø 75 mm, extra grob, purple	45230253	3M-51888	10 Stk. / Pkg	1	

3M Grobreinigungsscheiben

Einsatzgebiet: Punktueller, maschineller Abtrag von weichen Materialien, Entrostungsarbeiten.

Verarbeitungsgerät: Elektrostabschleifer, Druckluft-Universalschleifer, maximale Umdrehungszahl pro Minute: 6.000 für Ø 100 mm, 4.000 für Ø 150 mm.

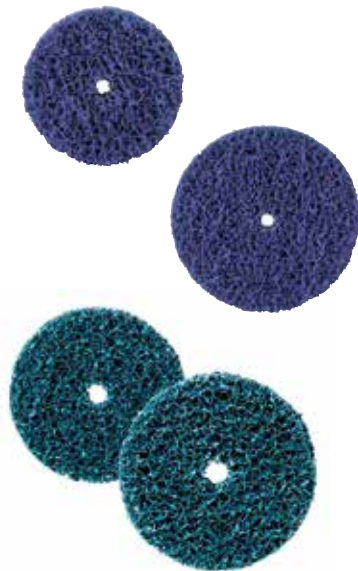

Bezeichnung	BASF Art. Nr.	Lieferanten Art. Nr.	Verkaufseinheit	VE	EAN
XT-DC Violett 100 mm	45230538	3M-51934	2 Stk. / Pkg.	1	
XT-DC Violett 150 mm	45230735	3M-51885	2 Stk. / Pkg.	1	
CG-DC blau soft, 100 mm	45125060	3M-57013	1 Stk.	1	
Spanndorn (für 150 mm-Scheiben, 8 mm Schaft)	45126013	3M-07948	1 Stk.	1	

3M Fiberscheibe, 115 x 22 mm

Einsatzgebiet: Großflächiger, maschineller Abtrag von weichen Materialien, Entrostungsarbeiten.



Bezeichnung	BASF Art. Nr.	Lieferanten Art. Nr.	Verkaufseinheit	VE	EAN
115 x 22 mm	45125318	3M-57020	1 Stk.	1	

SCHLEIFMITTEL

GROBSCHLIFF - ENTROSTEN

3M Cubitron II Purple Premium Roloc Fiberscheiben

Präzisionsgeschliffenes Hochleistungs-Keramikschleifkorn, bis zu 4 mal längere Lebensdauer, schnellerer Arbeitsfortschritt dank bis zu 50% höheren Abtragsraten, weniger Materialverzug sowie kaum Entstehung von Anlauffarben dank kühlerem Schliff.



Bezeichnung	BASF Art. Nr.	Lieferanten Art. Nr.	Verkaufseinheit	VE	EAN
K36+, Ø 50 mm, purple	45199975	3M-33377	15 Stk. / Pkg.	1	
K60+, Ø 50 mm, purple	45199993	3M-33379	15 Stk. / Pkg.	1	
K80+, Ø 50 mm, purple	45199994	3M-33380	15 Stk. / Pkg.	1	
K36+, Ø 75 mm, purple	45200030	3M-33389	15 Stk. / Pkg.	1	
K80+, Ø 75 mm, purple	45200031	3M-33391	15 Stk. / Pkg.	1	
K60+, Ø 75 mm, purple	45200032	3M-33392	15 Stk. / Pkg.	1	

3M Cubitron II Fächerscheibe

- Erhöhte Produktivität und gleichmäßiges Schliffbild bei Reparaturen durch bis zu 30 % höhere Abtragsgeschwindigkeiten und doppelt so lange Standzeit im Vergleich zu anderen herkömmlichen Keramikschleifmitteln
- Kühlerer Schliff und geringerer Anpressdruck als bei anderen herkömmlichen Keramikschleifmitteln
- Gleichmäßigere Oberflächenqualität, weniger Nacharbeit und weniger Feinschleifen von tiefen Kratzern dank präzisionsgeformtem Schleifkorn
- Flexible Schleiflamellenkonstruktion ermöglicht Schleifen und Überblenden in einem Arbeitsschritt
- Schleifen mit geringem Anpressdruck, Entfernen kleiner Schweißnähte, Finishen und Oberflächenvorbehandlung mit nur einer Schleifscheibe



Bezeichnung	BASF Art. Nr.	Lieferanten Art. Nr.	Verkaufseinheit	VE	EAN
K60+, 115 mm	45210395	3M-33471	5 Stk. / Pkg.	1	
K80+, 115 mm	45210396	3M-33472	5 Stk. / Pkg.	1	

3M Cubitron™ II Fiberscheiben ø 115 mm x 22 mm

Vorteile: Höchste Abtragsleistung und Standzeit bei gleichmäßiger Spanabnahme. Kühlerer Schliff als herkömmliche Schleifmittel.

Eigenschaften: Ausgestattet mit präzisionsgeformten Cubitron™ II Schleifkörner auf strapazierfähigem Fibrerägermaterial.

Anwendungshinweise: Ideal für großflächige Schleifarbeiten mit höchsten Anforderungen an das Schleifmittel



Bezeichnung	BASF Art. Nr.	Lieferanten Art. Nr.	Verkaufseinheit	VE	EAN
36+	45201099	3M-33407	5 Stk. / Pkg.	1	
60+	45201034	3M-33409	5 Stk. / Pkg.	1	
80+	45201022	3M-33410	5 Stk. / Pkg.	1	

3M Cubitron II Purple Premium Feilenbänder

Präzisionsgeschliffenes Hochleistungs-Keramikschleifkorn, bis zu 4 mal längere Lebensdauer, schnellerer Arbeitsfortschritt dank bis zu 50% höheren Abtragsraten, weniger Materialverzug sowie kaum Entstehung von Anlaufarben dank kühlerem Schliff.

Bezeichnung	BASF Art. Nr.	Lieferanten Art. Nr.	Verkaufseinheit	VE	EAN
10 mm x 330 mm					
K36+	45201119	3M-33437	10 Stk. / Pkg.	1	
K60+	45201100	3M-33439	10 Stk. / Pkg.	1	
K80+	45201072	3M-33440	10 Stk. / Pkg.	1	
13 mm x 457 mm					
K36+	45201110	3M-33443	10 Stk. / Pkg.	1	
K60+	45201111	3M-33445	10 Stk. / Pkg.	1	
K80+	45201092	3M-33446	10 Stk. / Pkg.	1	
20 mm x 520 mm					
K36+	45201017	3M-33449	10 Stk. / Pkg.	1	
K60+	45201087	3M-33451	10 Stk. / Pkg.	1	
K80+	45201158	3M-33452	10 Stk. / Pkg.	1	



SCHLEIFMITTEL HANDSCHLIFF TROCKEN

3M Softpad 140 x 115 x 5 mm

Einsatzgebiet: Manuelles Nachschleifen von Konturen, Rundungen und schwer zugänglichen Stellen. Trocken und nass einsetzbar.

Eigenschaften: Hochflexibel, knickt nicht, bildet keine scharfen Kanten, passt sich jeder Kontur an, rutscht nicht in der Hand, erzeugt ein sehr feines, gleichmäßiges Finish.



Bezeichnung	BASF Art. Nr.	Lieferanten Art. Nr.	Verkaufseinheit	VE	EAN
medium [P180 - P220]	45178986	3M-03808	20 Stk. / Pkg.	1	
fine [P280 - P320]	45005680	3M-03809	20 Stk. / Pkg.	1	
superfine [P500 - P600]	45044711	3M-03810	20 Stk. / Pkg.	1	

3M 216U Soft Pads auf Rolle, 113 x 25 m, 4 mm stark

Einsatzgebiet: Flexibles Handschleifpapier für alle Lackreparaturarbeiten im Grob-, Zwischen- und Feinschliff. Außerst flexibel für schnelles und komfortables Schleifen von schwer zugänglichen Stellen wie z. B. Kanten und Rundungen als Ergänzung zum Trockenschliff.

Eigenschaften: Leichter Schaumstoffrücken (4 mm) auf flexiblem, perforiertem A-Papier, Aluminiumoxid in Vollkunstharzbindung mit staubabweisender Stearatbeschichtung, Dispenserbox für staubfreie Lagerung.

Bezeichnung	BASF Art. Nr.	Lieferanten Art. Nr.	Verkaufseinheit	VE	EAN
P180	45130782	3M-E50331	1 Packung	1	01608821132500
P240	45130784	3M-50333	1 Packung	1	01608821132500
P320	45130786	3M-50335	1 Packung	1	01608821132500
P400	45130799	3M-50337	1 Packung	1	01608821132500
P500	45130801	3M-50338	1 Packung	1	01608821132500
P600	45130804	3M-50339	1 Packung	1	01608821132500
P800	45130806	3M-50340	1 Packung	1	01608821132500



SIA SIAspeed SIAsoft, Rolle, 115 x 25 m

Das Hochleistungsschleifmittel 1950 SIAspeed überzeugt auch mit dem dicken Schaumstoffrücken und der Perforation ohne lästige Zacken. Das Feinschleifen von Rundungen, Konturen und Kanten ohne Durchschliff durch die gleichmäßige Druckverteilung wird so noch effizienter.

Bezeichnung	BASF Art. Nr.	Lieferanten Art. Nr.	Verkaufseinheit	VE	EAN
P180	45136137	SIA-2237.4334.0180	1 Packung	1	01608821132500
P240	45136160	SIA-2237.4334.0240	1 Packung	1	01608821132500
P320	45136164	SIA-2237.4334.0320	1 Packung	1	01608821132500
P400	45136166	SIA-2237.4334.0400	1 Packung	1	01608821132500
P500	45136179	SIA-2237.4334.0500	1 Packung	1	01608821132500
P600	45136181	SIA-2237.4334.0600	1 Packung	1	01608821132500
P800	45199250	SIA-2237.4334.0800	1 Packung	1	01608821132500
P1000		SIA-2237.4334.1000	1 Packung	1	01608821132500



3M Flexible Grip Schleifstreifen 139 x 114 mm

Die neuen 3M Flexible Grip Schleifstreifen überzeugen nicht nur durch eine exzellente Schleifleistung und ein feines Oberflächen-Finish, sondern auch durch eine hohe Flexibilität sowie einen perfekten Halt bei Handschleifanwendungen. Durch die patentierte Anti-Rutsch-Technologie benötigen Sie kein weiteres Zubehör, unabhängig davon, ob Sie nass oder trocken schleifen. Hierdurch eignen sie sich besonders für schwer zugängliche Stellen wie Ecken und Rundungen und bieten dabei ein einzigartiges und angenehmes Schleiferlebnis.

Bezeichnung	BASF Art. Nr.	Lieferanten Art. Nr.	Verkaufseinheit	VE	EAN
P320	45234425	3M-35109	20 Streifen / Rolle	1	01608821132500
P400	45234444	3M-35110	20 Streifen / Rolle	1	01608821132500
P600	45234445	3M-35111	20 Streifen / Rolle	1	01608821132500
P800	45234426	3M-35112	20 Streifen / Rolle	1	01608821132500
P1000	45234446	3M-35113	20 Streifen / Rolle	1	01608821132500
P1200	45234447	3M-35114	20 Streifen / Rolle	1	01608821132500
P1500	45234458	3M-35115	20 Streifen / Rolle	1	01608821132500
P2000	45234459	3M-35116	20 Streifen / Rolle	1	01608821132500
Handblock Grippy	45235958	3M-35123	1 Handblock	1	01608821132500



SCHLEIFMITTEL HANDSCHLIFF TROCKEN

3M Hookit Flexible Handpads 140 x 171 mm

Einsatzgebiet: Perforierte **Doppelstreifen**, teilbar auf ca. 140 x 85 mm. Die Handpads eignen sich zum Schleifen von Ecken und Kanten vor dem Füllerauftrag, dem Füllerschleif oder auch dem Schleifen von Lack. Kann nass und trocken eingesetzt werden.



Bezeichnung	BASF Art. Nr.	Lieferanten Art. Nr.	Verkaufseinheit	VE	EAN
P400, grün	45191167	3M-34337	25 Stk. / Pkg.	1	
P600, grün	45191168	3M-34339	25 Stk. / Pkg.	1	
P800, braun	45191169	3M-34340	25 Stk. / Pkg.	1	
P1000, braun	45191102	3M-34341	25 Stk. / Pkg.	1	
P1200, purple	45191103	3M-34342	25 Stk. / Pkg.	1	
P1500, purple	45191166	3M-34343	25 Stk. / Pkg.	1	

Mirka Novastar Flex 230 x 280 mm

Bewältigen Sie schnell komplexe Konturen mit hochflexiblen Handschleifmitteln von MIRKA. Novastar Flex erreicht die perfekte Balance zwischen Abtrag und Schleifbild für ein einzigartiges Ergebnis. Einfacher geht es nicht: mittig perforiert, farblich gekennzeichnete Körnungen und Klettrücken. Ob Sie mit oder ohne Handpad schleifen, liegt ganz bei Ihnen. Mit Novastar Flex bleiben Sie immer einen Schritt voraus.

Technische Spezifikationen

Kornart: Aluminiumoxid, Farbe: Farbcodierte Körnung, Trägermaterial: PU Film, Bindemittel: Vollkunstharz, Körnungen: 400-1500, Streuung: Halbaffen



Bezeichnung	BASF Art. Nr.	Lieferanten Art. Nr.	Verkaufseinheit	VE	EAN
K400, blau	45232634	MIR-FX6CC02541	25 Stk. / Pkg.	1	
K600, grün	45232635	MIR-FX6CC02561	25 Stk. / Pkg.	1	
K800, gelb	45232636	MIR-FX6CC02581	25 Stk. / Pkg.	1	
K1200, orange	45232637	MIR-FX6CC02593	25 Stk. / Pkg.	1	
K1500, hellrot	45232638	MIR-FX6CC02594	25 Stk. / Pkg.	1	

SIA SIAspeed SIAfast, Multihole Schleifstreifen, 70 x 125 mm, 29-Loch

- Sehr hohe Abtragsleistung bei gutem Finish
- Leistungssteigernde Kornmischung mit Keramikorund im Korn 40 - 80
- Minimalstes Verstopfen dank offener Streuung im Korn 220 - 600
- Sehr lange Standzeit
- Geringerer Schleifmittelverbrauch
- Vielseitiges Allroundprodukt mit attraktivem Sortiment



70 x 115 mm

Bezeichnung	BASF Art. Nr.	Lieferanten Art. Nr.	Verkaufseinheit	VE	EAN
P120	45190492	SIA-9928.4817.0120	100 Streifen / Pkg.	1	
P240	45190526	SIA-9928.4817.0240	100 Streifen / Pkg.	1	

SIA SIAspeed 1950 Multiloch-Streifen mit Perforation 70 x 400 mm

Mit Vollgas zum perfekten Finish. Das vielseitige Allroundprodukt 1950 SIAspeed überzeugt durch hohe Abtragsleistung, perfekte Oberflächengüte und hohe Standzeit – z. B. beim Bearbeiten von Spachtel, Füller, Lack und Farbe.

Vorteile: Flexibilität in der Anwendung – einfach an Perforation trennen für 70 x 198 Format

Bezeichnung	BASF Art. Nr.	Lieferanten Art. Nr.	Verkaufseinheit	VE	EAN
P40	45214097	SIA-9347.4354.0040	50 Streifen / Pkg.	1	45214097
P60	45214128	SIA-9347.4354.0060	50 Streifen / Pkg.	1	45214128
P80	45214111	SIA-9347.4354.0080	50 Streifen / Pkg.	1	45214111
P120	45214112	SIA-9347.4354.0120	50 Streifen / Pkg.	1	45214112
P150	45214113	SIA-9347.4354.0150	50 Streifen / Pkg.	1	45214113
P180	45214114	SIA-9347.4354.0180	50 Streifen / Pkg.	1	45214114
P240	45214115	SIA-9347.4354.0240	50 Streifen / Pkg.	1	45214115
P320	45214116	SIA-9347.4354.0320	50 Streifen / Pkg.	1	45214116
P400	45214117	SIA-9347.4354.0400	50 Streifen / Pkg.	1	45214117

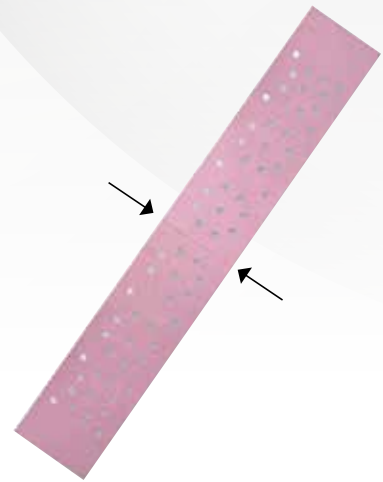

70 x 400 mm
6 70 x 198 mm

SIA Netzschleifmittel SIAnet siafast, Streifen, ungelocht

Vorteile: Beste Absaugung, hohe Abtragsleistung, minimalstes Verstopfen, lange Standzeit, keine Bindung an Lochsysteme, hohe Einreißfestigkeit, dank stabiler Netzunterlage.

Eigenschaften: Beste Absaugung: die Netzunterlage gewährleistet eine beinahe staubfreie Umgebung, was sich vorteilhaft auf Gesundheit und Arbeitsschutz auswirkt. Minimales Verstopfen: Durch die ganzflächige Absaugung und die auserwählten Schleifmittelkomponenten wird das Verstopfen des Schleifmittels verhindert. Sehr hohe Abtragsleistung: Überzeugende Abtragsleistung bei beeindruckender Standzeit.

Hohe Einreißfestigkeit: Die stabile und flexible Netzunterlage ist sehr widerstandsfähig, kantenstabil und einreißfest. Keine Bindung an Lochsystem: Hohe Produktivität durch das einfache positionieren des Schleifmittels auf den Stütztellern oder Handschleifgeräten.



115 x 230 mm



70 x 198 mm



70 x 420 mm

Bezeichnung	BASF Art. Nr.	Lieferanten Art. Nr.	Verkaufseinheit	VE	EAN
P80, 115 x 230 mm	45207851	SIA-9519.0126.0080	50 Streifen / Pkg.	1	45207851
P120, 115 x 230 mm	45207852	SIA-9519.0126.0120	50 Streifen / Pkg.	1	45207852
P240, 115 x 230 mm	45207816	SIA-9519.0126.0240	50 Streifen / Pkg.	1	45207816
P320, 115 x 230 mm	45207817	SIA-9519.0126.0320	50 Streifen / Pkg.	1	45207817
P80, 70 x 198 mm	45207807	SIA-7443.0965.0080	50 Streifen / Pkg.	1	45207807
P120, 70 x 198 mm	45207858	SIA-7443.0965.0120	50 Streifen / Pkg.	1	45207858
P180, 70 x 198 mm	45207859	SIA-7443.0965.0180	50 Streifen / Pkg.	1	45207859
P240, 70 x 198 mm	45207860	SIA-7443.0965.0240	50 Streifen / Pkg.	1	45207860
P80, 70 x 420 mm	45207862	SIA-2274.3160.0080	50 Streifen / Pkg.	1	45207862
P120, 70 x 420 mm	45207863	SIA-2274.3160.0120	50 Streifen / Pkg.	1	45207863

SCHLEIFMITTEL

HANDSCHLIFF TROCKEN

3M Cubitron™ II Streifen, 737U/334U, 70 x 127 mm, 80 x 133 mm

Vorteile: Unvergleichbar hohe Abtragsleistung und Standzeit bei spürbar feinerem Oberflächenfinish.

Eigenschaften: Enthält Cubitron II Hochleistungsschleifkörner. Pfeilförmige Lochung für optimale Absaugung.



70 x 127 mm

Bezeichnung	BASF Art. Nr.	Lieferanten Art. Nr.	Verkaufseinheit	VE	EAN
K80+, 70 x 127 mm	45206819	3M-51386	50 Streifen / Pkg.	1	
K120+, 70 x 127 mm	45206820	3M-51387	50 Streifen / Pkg.	1	
K150+, 70 x 127 mm	45206821	3M-51388	50 Streifen / Pkg.	1	
K180+, 70 x 127 mm	45206822	3M-51389	50 Streifen / Pkg.	1	
K220+, 70 x 127 mm	45206823	3M-51390	50 Streifen / Pkg.	1	
K240+, 70 x 127 mm	45228649	3M-51391	50 Streifen / Pkg.	1	
K320+, 70 x 127 mm	45228642	3M-51393	50 Streifen / Pkg.	1	
K400+, 70 x 127 mm	45235975	3M-51395	50 Streifen / Pkg.	1	

3M Cubitron™ II Hookit™ Streifen 737U/334U, 115 x 225 mm

Vorteile: Unvergleichbar hohe Abtragsleistung und Standzeit bei spürbar feinerem Oberflächenfinish.

Eigenschaften: Enthält Cubitron II Hochleistungsschleifkörner. Pfeilförmige Lochung für optimale Absaugung.



115 x 225 mm

Bezeichnung	BASF Art. Nr.	Lieferanten Art. Nr.	Verkaufseinheit	VE	EAN
K80+	45206824	3M-51399	50 Streifen / Pkg.	1	
K120+	45206825	3M-51400	50 Streifen / Pkg.	1	
K150+	45206826	3M-51401	50 Streifen / Pkg.	1	
K180+	45206852	3M-51402	50 Streifen / Pkg.	1	
K220+	45206828	3M-51403	50 Streifen / Pkg.	1	
K240+	45228650	3M-51404	50 Streifen / Pkg.	1	
K320+	45228651	3M-51406	50 Streifen / Pkg.	1	
K400+	45235272	3M-51408	50 Streifen / Pkg.	1	

3M Cubitron™ II Hookit™ Streifen 737U/334U, 70 x 396 mm

Vorteile: Unvergleichbar hohe Abtragsleistung und Standzeit bei spürbar feinerem Oberflächenfinish.

Eigenschaften: Enthält Cubitron II Hochleistungsschleifkörner. Pfeilförmige Lochung für optimale Absaugung.

Anwendungshinweise: Streifen im Format 70 x 396 mm können dank Perforation auch als 70 x 198 mm verwendet werden.



70 x 396 mm

Bezeichnung	BASF Art. Nr.	Lieferanten Art. Nr.	Verkaufseinheit	VE	EAN
K80+	45206829	3M-51411	50 Streifen / Pkg.	1	
K120+	45206830	3M-51412	50 Streifen / Pkg.	1	
K150+	45206831	3M-51413	50 Streifen / Pkg.	1	
K180+	45206832	3M-51414	50 Streifen / Pkg.	1	
K220+	45206833	3M-51415	50 Streifen / Pkg.	1	
K240+	45227730	3M-51416	50 Streifen / Pkg.	1	
K320+	45228037	3M-51418	50 Streifen / Pkg.	1	

3M Cubitron™ II Hookit™ Streifen 737U/334U, 80 x 400 mm

Vorteile: Unvergleichbar hohe Abtragsleistung und Standzeit bei spürbar feinerem Oberflächenfinish.

Eigenschaften: Enthält Cubitron II Hochleistungsschleifkörner. Pfeilförmige Lochung für optimale Absaugung. Speziell für Festool Schwingschleifer.

Bezeichnung	BASF Art. Nr.	Lieferanten Art. Nr.	Verkaufseinheit	VE	EAN
K80+	45209621	3M-51599	50 Streifen / Pkg.	1	45209621
K120+	45209619	3M-51600	50 Streifen / Pkg.	1	45209619
K150+	45209614	3M-51601	50 Streifen / Pkg.	1	45209614
K180+	45209607	3M-51602	50 Streifen / Pkg.	1	45209607
K220+	45209605	3M-51603	50 Streifen / Pkg.	1	45209605
K240+	45228652	3M-52023	50 Streifen / Pkg.	1	45228652
K400+	45236550	3M-52025	50 Streifen / Pkg.	1	45236550



80 x 400 mm

3M Cubitron™ II Netzschleifmittel - 70 mm x 10 m

· Schnell abtragende, langlebige Gitternetz-Schleifstreifen sind mit patentiertem 3M Cubitron™ II präzisionsgeformtem Korn gefertigt.

Bezeichnung	BASF Art. Nr.	Lieferanten Art. Nr.	Verkaufseinheit	VE	EAN
K 320+	45239557	3M-34560	10 m / Rolle	1	45239557
K 80+	45239552	3M-34561	10 m / Rolle	1	45239552
K 120+	45239553	3M-34562	10 m / Rolle	1	45239553
K 150+	45239554	3M-34563	10 m / Rolle	1	45239554
K 180+	45239555	3M-34564	10 m / Rolle	1	45239555
K 240+	45239556	3M-34566	10 m / Rolle	1	45239556



MIRKA Abranet Netzschleifmittel 70 x 198 mm & 70 x 400 mm

Abranet setzt neue Maßstäbe in der Schleiftechnik und ermöglicht nahezu staubfreies Schleifen. Das Produkt wurde speziell für das Schleifen von Lacken, Kunststoffen, weichem Aluminium, Weichholz etc. entwickelt. Durch die zahlreichen Löcher wird die optimale Staubabsaugung gewährleistet und eine höhere Standzeit erreicht.

Technische Spezifikationen: Kornart: Aluminiumoxid, Farbe: Bräunlich, Trägermaterial: PA Netz, Bindemittel: Vollkunstharz, Streuung: Geschlossen

Bezeichnung	BASF Art. Nr.	Lieferanten Art. Nr.	Verkaufseinheit	VE	EAN
P 100, 70 x 198 mm	45185697	MIR-5415005010	50 Streifen / Pkg.	1	45185697
P 120, 70 x 198 mm	45130426	MIR-5415005012	50 Streifen / Pkg.	1	45130426
P 150, 70 x 198 mm	45130437	MIR-5415005015	50 Streifen / Pkg.	1	45130437
P 180, 70 x 198 mm	45130428	MIR-5415005018	50 Streifen / Pkg.	1	45130428
P 240, 70 x 198 mm	45130430	MIR-5415005025	50 Streifen / Pkg.	1	45130430
P 320, 70 x 198 mm	45130433	MIR-5415005032	50 Streifen / Pkg.	1	45130433
P 400, 70 x 198 mm	45130435	MIR-5415005041	50 Streifen / Pkg.	1	45130435
P 500, 70 x 198 mm	45185698	MIR-5415005051	50 Streifen / Pkg.	1	45185698
P 80, 70 x 198 mm	45130424	MIR-5415005080	50 Streifen / Pkg.	1	45130424
P 120, 70 x 420 mm	45130457	MIR-5415105012	50 Streifen / Pkg.	1	45130457
P 180, 70 x 420 mm	45130469	MIR-5415105018	50 Streifen / Pkg.	1	45130469
P 240, 70 x 420 mm	45130471	MIR-5415105025	50 Streifen / Pkg.	1	45130471
P 320, 70 x 420 mm	45130474	MIR-5415105032	50 Streifen / Pkg.	1	45130474
P 400, 70 x 420 mm	45130476	MIR-5415105041	50 Streifen / Pkg.	1	45130476
P 80, 70 x 420 mm	45130454	MIR-5415105080	50 Streifen / Pkg.	1	45130454



70 x 198 mm



70 x 420 mm

SCHLEIFMITTEL HANDSCHLIFF NASS



3M Scuff-it™ Mattierungsgel, 700 g

Einsatzgebiet: Reinigen, Entfetten und Mattieren von Karosserieteilen in einem Arbeitsgang. Extra feine Mikrokristalle führen zu einer deutlichen Erhöhung des Schleifvermögens.

Bezeichnung	BASF Art. Nr.	Lieferanten Art. Nr.	Verkaufseinheit	VE	EAN
700 g	50407498	3M-50018	1 Stk.	1	

SIA FC, Bogen, 230 x 280 mm, wasserfest

Das weltweit erfolgreichste wasserfeste Schleifmittel zeigt auch nach längerer Einweichzeit keine Qualitätseinbusse und kein lästiges Einrollen. 1931 siawat fc verfügt über ein sehr gleichmässiges Schliffbild, gutes Finish bei sehr hoher Standzeit. Die Flexibilität ist gut und dabei auf die Anwendungen von grob bis fein abgestimmt.



Bezeichnung	BASF Art. Nr.	Lieferanten Art. Nr.	Verkaufseinheit	VE	EAN
P240	45128291	SIA-3100.3713.0240	50 Stk. / Pkg.	1	
P320	45178920	SIA-3100.3713.0320	50 Stk. / Pkg.	1	
P400	45178921	SIA-3100.3713.0400	50 Stk. / Pkg.	1	
P600	45178922	SIA-3100.3713.0600	50 Stk. / Pkg.	1	
P800	45178923	SIA-3100.3713.0800	50 Stk. / Pkg.	1	
P1000	45178924	SIA-3100.3713.1000	50 Stk. / Pkg.	1	
P1200	45178925	SIA-3100.3713.1200	50 Stk. / Pkg.	1	
P1500	45128367	SIA-3100.3713.1500	50 Stk. / Pkg.	1	
P2000	45128362	SIA-3100.3713.2000	50 Stk. / Pkg.	1	
P2500	45128364	SIA-3100.3713.2500	50 Stk. / Pkg.	1	

3M 314 C-Papier, Aluminiumoxid/braun, 230 x 280 mm, wasserfest

Einsatzgebiet: Nassschleifen aller Lacke und Füllermaterialien.

Eigenschaften: Aufgrund des stabilen Trägers ist dieses Material besonders geeignet zum Nassschliff von Füller und Altack. Die gute Kornabstützung bei diesem Schleifmittel erlaubt eine hohe Abtragsleistung bei gleichzeitiger Erreichung eines gleichmässigen Schliffbildes. Zur Bearbeitung von Ecken und Kanten ist dieses Material gründlich im Schleifwasser einzuweichen.



Bezeichnung	BASF Art. Nr.	Lieferanten Art. Nr.	Verkaufseinheit	VE	EAN
P1200	45172699	3M-60053	25 Stk. / Pkg.	1	
P1000	45172700	3M-60054	25 Stk. / Pkg.	1	
P800	45172701	3M-60055	25 Stk. / Pkg.	1	
P600	45172702	3M-60056	25 Stk. / Pkg.	1	
P500	45172703	3M-60057	25 Stk. / Pkg.	1	
P400	45172704	3M-60058	25 Stk. / Pkg.	1	

SCHLEIFMITTEL

75 - 80 MM SCHLEIFSCHEIBEN

3M Cubitron™ II Schleifscheiben Multihole 737U/334U Ø 76 mm

Vorteile: Unvergleichbar hohe Abtragsleistung und Standzeit bei spürbar feinerem Oberflächenfinish.

Eigenschaften: Enthält präzisionsgeformte Cubitron II Hochleistungsschleifkörner. Innovative Multihole Vielfachlachtung und Fre-Cut™ Anti-Zusetzbeschichtung.

Anwendungshinweise: Speziell entwickeltes High-Tech Schleifmittel für beste Reparaturergebnisse.

Bezeichnung	BASF Art. Nr.	Lieferanten Art. Nr.	Verkaufseinheit	VE	EAN
K80+	45226062	3M-51626	50 Stk. / Pkg	1	
K120+	45227640	3M-51627	50 Stk. / Pkg	1	
K150+	45227641	3M-51629	50 Stk. / Pkg	1	
K180+	45227729	3M-51630	50 Stk. / Pkg	1	
K240+	45228050	3M-52026	50 Stk. / Pkg	1	
K320+	45228163	3M-52027	50 Stk. / Pkg	1	
K400+	45236042	3M-52028	50 Stk. / Pkg	1	



3M Hookit™ 260L+ Purple Ø 76 mm Schleifscheiben / ungeloch

Vorteile: Erzeugung eines extrem feinen Oberflächenfinish vor der Decklackierung.

Eigenschaften: Ungelochte Feinschleifscheibe mit Filmträgermaterial.

Anwendungshinweise: Zur Ergänzung des Trockenendschliffprozesses. Feine Körnungen für die maschinelle Beseitigung von Fehlstellen bei Finisharbeiten direkt nach der Ofentrocknung.

Bezeichnung	BASF Art. Nr.	Lieferanten Art. Nr.	Verkaufseinheit	VE	EAN
P1500	45209655	3M-30367	50 Stk. / Pkg	1	
P1200	45209657	3M-30368	50 Stk. / Pkg	1	
P1000	45209659	3M-30369	50 Stk. / Pkg	1	
P800	45209661	3M-30370	50 Stk. / Pkg	1	



SIA Siaspeed Siafast, Scheibe, Ø 77 mm

Mit Vollgas zur perfekten Oberfläche: Das Hochleistungsmittel zeigt sehr hohe Abtragsleistungen bei optimalen Rautiefen – so werden in kürzester Zeit die gewünschten Resultate erzielt. Dabei vermeidet eine spezielle Stearat-Beschichtung schnelles Zusetzen und erhöht dadurch die Stand- und Einsatzzeiten.

Bezeichnung	BASF Art. Nr.	Lieferanten Art. Nr.	Verkaufseinheit	VE	EAN
P80, 6-Loch	45224518	SIA-1270.8925.0080	50 Stk. / Pkg	1	
P120, 6-Loch	45224519	SIA-1270.8925.0120	50 Stk. / Pkg	1	
P180, 6-Loch	45224520	SIA-1270.8925.0180	50 Stk. / Pkg	1	
P240, 6-Loch	45224521	SIA-1270.8925.0240	50 Stk. / Pkg	1	
P320, 6-Loch	45224522	SIA-1270.8925.0320	50 Stk. / Pkg	1	
P400, 6-Loch	45224523	SIA-1270.8925.0400	50 Stk. / Pkg	1	
P500, 6-Loch	45224524	SIA-1270.8925.0500	50 Stk. / Pkg	1	
P600, 6-Loch	45233332	SIA-1270.8925.0600	50 Stk. / Pkg	1	
P800	45224525	SIA-1270.8925.0800	50 Stk. / Pkg	1	
P1500	45233276	SIA-1270.8925.1500	50 Stk. / Pkg	1	



P80 - 500



P800 - 1500

SCHLEIFMITTEL

75 - 80 MM SCHLEIFSCHEIBEN

3M Flexible Feinschleifscheiben, Ø 77 mm

Sehr langlebiges Schleifmittel für das Feinschleifen von Füller sowie zum Beilackieren und Mattieren, hohe Prozesssicherheit dank anpassungsfähiger Konstruktion, für Hand- und Maschinenanwendungen geeignet, nass und trocken einsetzbar, hohe Flexibilität, ohne Kompromisse bei der Leistung – mit den neuen 3M flexiblen Feinschleifscheiben erzielen Sie beste Schleifergebnisse bei gleichzeitig hoher Prozesssicherheit aufgrund der anpassungsfähigen Konstruktion. Dank einer Vielzahl an Absauglöchern arbeiten Sie stets sauber, wodurch auch die Lebensdauer der Scheiben erhöht wird.



Bezeichnung	BASF Art. Nr.	Lieferanten Art. Nr.	Verkaufseinheit	VE	EAN
P800	45212642	3M-33550	20 Stk. / Pkg	1	
P1000	45212643	3M-33551	20 Stk. / Pkg	1	
P1500	45212645	3M-33553	20 Stk. / Pkg	1	
P2000	45212616	3M-33554	20 Stk. / Pkg	1	

3M Trizact Fine Finishing Feinschleifscheibe, Ø 75 mm

Einsatzgebiet: Strukturiertes Schleifmittelprodukt (mit Schaumstoffträger und Hookit™ II Aufnahme) für den Einsatz im Finish-Bereich, d. h. zum Entfernen von Staubeinschlüssen oder Orangenhaut nach der Lackierung. Die Schleifscheiben kommen zwischen der Bearbeitung mit dem herkömmlichen Schleifmittel und vor der Politur zum Einsatz. Trotz des zusätzlichen Arbeitsschrittes wird die gesamte Arbeitszeit dadurch um durchschnittlich 30% reduziert.



Bezeichnung	BASF Art. Nr.	Lieferanten Art. Nr.	Verkaufseinheit	VE	EAN
P1000	45124476	3M-50413	15 Stk. / Pkg	1	
P3000	45124469	3M-50415	15 Stk. / Pkg	1	
P6000	45190581	3M-51131	15 Stk. / Pkg	1	
P8000	45231972	3M-30804	15 Stk. / Pkg	1	

SIA Siaair Velvet, Scheibe, Ø 80 mm

Die clevere Technologie des Netzschleifmittels garantiert sehr hohe Standzeiten für ein sehr gutes Finish. SIAair eignet sich für die Mattierung konventioneller Klarlacke, Füller-Endschliff und das Feinschleifen plangeschliffener Flächen vor dem Polieren. Dank der Schaumstoffunterlage ist die Druckverteilung gleichmäßig, die Formanpassungsfähigkeit sehr hoch und die Gefahr des Durchschliffs minimal. SIAair sollte feucht eingesetzt werden.



Bezeichnung	BASF Art. Nr.	Lieferanten Art. Nr.	Verkaufseinheit	VE	EAN
P1000	45124179	SIA-3647.2462.1000	10 Stk. / Pkg	1	
P2000	45124180	SIA-3647.2462.2000	10 Stk. / Pkg	1	
P3000	45124181	SIA-3647.2462.3000	10 Stk. / Pkg	1	
P4000	45124183	SIA-3647.2462.4000	10 Stk. / Pkg	1	

MIRKA Abralon 77 mm

Abralon besteht aus dem Schleifnetz, der Schaummitte und dem Rücken mit Kletthaftung. Durch die innovative Netzstruktur können sich Wasser und Luft frei um die Schleifkörner herum bewegen, deshalb ist mit Abralon nahezu staubfreies Schleifen möglich. Typische Einsatzgebiete sind Hochglanzlacke, Mineralwerkstoffe und Gel-Coats. **Technische Spezifikationen:** Foam density: 33 kg/m³, Kornart: Siliziumkarbid, Schaumstoffdicke: 6.5 mm, Streuung: Spezielle ABRALON® Methode, Farbe: Grau, Bindemittel: Spezialkunststoff, Trägermaterial: Gewebe auf Schaumstoff.

Bezeichnung	BASF Art. Nr.	Lieferanten Art. Nr.	Verkaufseinheit	VE	EAN
K 500	45123711	MIR-8A20302051	20 Stk. / Pkg	1	45123711
K 1000	45123712	MIR-8A20302092	20 Stk. / Pkg	1	45123712
K 2000	45123708	MIR-8A20302095	20 Stk. / Pkg	1	45123708
K 4000	45123710	MIR-8A20302097	20 Stk. / Pkg	1	45123710
K 3000	45123713	MIR-8A20302098	20 Stk. / Pkg	1	45123713



MIRKA Abralon J3 77 mm

Abralon J3 ist ein multifunktionales Abralon Schleifmittel für eine ultrafeine Oberflächenbehandlung sowohl für glatte als auch für profilierte Oberflächen. J3 hat eine Schaumschicht mit höherer Dichte, die nur 3 mm dick ist. Empfohlen für Hochglanzanwendungen.

Technische Spezifikationen: Bindemittel: Spezialkunststoff, Foam density: 62 kg/m³, Schaumstoffdicke: 3 mm, Streuung: Spezielle ABRALON® Methode, Kornart: Siliziumkarbid, Adhesive: Modifiziertes Acrylat, Farbe: Grau, Trägermaterial: Gewebe auf Schaumstoff.

Bezeichnung	BASF Art. Nr.	Lieferanten Art. Nr.	Verkaufseinheit	VE	EAN
K 3000	45232294	MIR-8M034533	20 Stk. / Pkg	1	45232294



SCHLEIFMITTEL 150 MM SCHLEIFSCHEIBEN

RODIM Premium Schleifscheibe Multiloch, 150 mm

Das RODIM Premium besitzt eine halboffene Streuung und ist durch seinen Latexpapierträger äußerst robust. Mit seiner sehr hohen Standzeit und gleichbleibender Aggressivität ist es im Preisleistungsvergleich unschlagbar. Durch das bewährte RODIM-Multiloch-Bild ist eine exzellente Absaugung gewährleistet.

Bezeichnung	BASF Art. Nr.	Lieferanten Art. Nr.	Verkaufseinheit	VE	EAN
P80	45224992	ROD-401201	100 Scheiben / Pkg.	1	45224992
P120	45224995	ROD-401203		1	45224995
P150	45224996	ROD-401204		1	45224996
P180	45224997	ROD-401205		1	45224997
P240	45225008	ROD-401206		1	45225008
P320	45225018	ROD-401208		1	45225018
P400	45225019	ROD-401209		1	45225019
P500	45225020	ROD-401210		1	45225020
P600	45225021	ROD-401211		1	45225021
P800	45225022	ROD-401212		1	45225022



SCHLEIFMITTEL

150 MM SCHLEIFSCHEIBEN

SIA SIAnet siafast, Scheiben Ø 150 mm, ungelocht

Vorteile: Beste Absaugung, hohe Abtragsleistung, minimalstes Verstopfen, lange Standzeit, keine Bindung an Lochsysteme, hohe Einreißfestigkeit dank stabiler Netzunterlage.



Bezeichnung	BASF Art. Nr.	Lieferanten Art. Nr.	Verkaufseinheit	VE	EAN
P80	45207868	SIA-7709.3989.0080	50 Stk. / Pkg	1	45207868
P120	45207869	SIA-7709.3989.0120	50 Stk. / Pkg	1	45207869
P180	45207870	SIA-7709.3989.0180	50 Stk. / Pkg	1	45207870
P240	45207871	SIA-7709.3989.0240	50 Stk. / Pkg	1	45207871
P400	45207873	SIA-7709.3989.0400	50 Stk. / Pkg	1	45207873

SIA Siaspeed Siafast, S-Performance Ø 150 mm, 57-Loch & 81-Loch

Mit Vollgas zur perfekten Oberfläche: Das Hochleistungsmittel zeigt sehr hohe Abtragsleistungen bei optimalen Rautiefen – so werden in kürzester Zeit die gewünschten Resultate erzielt. Dabei vermeidet eine spezielle Stearat-Beschichtung schnelles Zusetzen und erhöht dadurch die Stand- und Einsatzzeiten.

Demnächst NEU: Eingelasserte Schleifkorngroße für optimale Prozesssicherheit!



Bezeichnung	BASF Art. Nr.	Lieferanten Art. Nr.	Verkaufseinheit	VE	EAN
P40	45224494	SIA-1546.3150.0040.01	50 Stk. / Pkg	1	45224494
P60	45224495	SIA-1546.3150.0060.01	50 Stk. / Pkg	1	45224495
P80	45224497	SIA-1546.3150.0080.01	100 Stk. / Pkg	1	45224497
P100	45224508	SIA-8443.7842.0100	100 Stk. / Pkg	1	45224508
P120	45224509	SIA-8443.7842.0120	100 Stk. / Pkg	1	45224509
P150	45224510	SIA-8443.7842.0150	100 Stk. / Pkg	1	45224510
P180	45224511	SIA-8443.7842.0180	100 Stk. / Pkg	1	45224511
P220	45224512	SIA-8443.7842.0220	100 Stk. / Pkg	1	45224512
P240	45224513	SIA-8443.7842.0240	100 Stk. / Pkg	1	45224513
P320	45224515	SIA-8443.7842.0320	100 Stk. / Pkg	1	45224515
P360	45224516	SIA-8443.7842.0360	100 Stk. / Pkg	1	45224516
P400	45224474	SIA-8443.7842.0400	100 Stk. / Pkg	1	45224474
P500	45224475	SIA-8443.7842.0500	100 Stk. / Pkg	1	45224475
P600	45224517	SIA-8443.7842.0600	100 Stk. / Pkg	1	45224517

SIA Siaspeed Siafast, Scheibe, Ø 150 mm, 15-Loch

Mit Vollgas zur perfekten Oberfläche: Das Hochleistungsmittel zeigt sehr hohe Abtragsleistungen bei optimalen Rautiefen – so werden in kürzester Zeit die gewünschten Resultate erzielt. Dabei vermeidet eine spezielle Stearat-Beschichtung schnelles Zusetzen und erhöht dadurch die Stand- und Einsatzzeiten.



Bezeichnung	BASF Art. Nr.	Lieferanten Art. Nr.	Verkaufseinheit	VE	EAN
P800	45124570	SIA-7546.2948.0800	50 Stk. / Pkg	1	
P1000	45124572	SIA-7546.2948.1000	50 Stk. / Pkg	1	
P2000	45173338	SIA-7546.2948.1200	50 Stk. / Pkg	1	
P1500	45124573	SIA-7546.2948.1500	50 Stk. / Pkg	1	

SIA Siacarbon Scheibe, Ø 150 mm

Je härter desto effizienter – das neue Diamant-Schleifmittel für die äußerst schnelle Bearbeitung harter Oberflächen, wie z.B. ultraharte Werksgrundierungen oder Klarlacke. Mit einer extrem hohen Standzeit und vollflächiger Absaugung durch das Gewebe überzeugt siacarbon gleich mehrfach.



Bezeichnung	BASF Art. Nr.	Lieferanten Art. Nr.	Verkaufseinheit	VE	EAN
P240	45124966	SIA-9980.9463.0240	10 Stk. / Pkg	1	
P320	45124967	SIA-9980.9463.0320	10 Stk. / Pkg	1	
P500	45124969	SIA-9980.9463.0500	10 Stk. / Pkg	1	

SIA Siacarat Scheibe, Ø 150 mm

Die clevere Technologie des Netzschleifmittels garantiert sehr hohe Standzeiten für ein sehr gutes Finish. siaair eignet sich für die Mattierung konventioneller Klarlacke, Füller-Endschliff und das Feinschleifen plangeschliffener Flächen vor dem Polieren. Dank der Schaumstoffunterlage ist die Druckverteilung gleichmäßig, die Formanpassungsfähigkeit sehr hoch und die Gefahr des Durchschliffs minimal. SIAair sollte feucht eingesetzt werden.



Bezeichnung	BASF Art. Nr.	Lieferanten Art. Nr.	Verkaufseinheit	VE	EAN
P500	45213505	SIA-9967.9911.0500	5 Stk. / Pkg	1	
P1000	45213503	SIA-9967.9911.1000	5 Stk. / Pkg	1	
P3000	45213504	SIA-9967.9911.3000	5 Stk. / Pkg	1	

SCHLEIFMITTEL

150 MM SCHLEIFSCHEIBEN

SIA Saaair Scheibe, Ø 150 mm

Die clevere Technologie des Netzschleifmittels garantiert sehr hohe Standzeiten für ein sehr gutes Finish. siaair eignet sich für die Mattierung konventioneller Klarlacke, Füller-Endschliff und das Feinschleifen plangeschliffener Flächen vor dem Polieren. Dank der Schaumstoffunterlage ist die Druckverteilung gleichmäßig, die Formanpassungsfähigkeit sehr hoch und die Gefahr des Durchschliffs minimal. SIAair sollte feucht eingesetzt werden.



Bezeichnung	BASF Art. Nr.	Lieferanten Art. Nr.	Verkaufseinheit	VE	EAN
P500	45124184	SIA-5163.3687.0500	10 Stk. / Pkg	1	45124184
P600	45124185	SIA-5163.3687.0600	10 Stk. / Pkg	1	45124185
P800	45124188	SIA-5163.3687.0800	10 Stk. / Pkg	1	45124188
P1000	45124189	SIA-5163.3687.1000	10 Stk. / Pkg	1	45124189
P1500	45124190	SIA-5163.3687.1500	10 Stk. / Pkg	1	45124190
P2000	45124192	SIA-5163.3687.2000	10 Stk. / Pkg	1	45124192
P3000	45124193	SIA-5163.3687.3000	10 Stk. / Pkg	1	45124193
P4000	45124194	SIA-5163.3687.4000	10 Stk. / Pkg	1	45124194

SIA SAsponge flex Scheibe, Ø 150 mm

Hervorragend für die Beilackierzone geeignet, passt sich an alle Untergründe an. Ø 150 mm 15-Loch.



Bezeichnung	BASF Art. Nr.	Lieferanten Art. Nr.	Verkaufseinheit	VE	EAN
ultrafine, blau	45225563	SIA-0070.1252	10 Stk. / Pkg	1	45225563

3M 337U Hookit KTL-Disc – Spezialschleifscheibe für Werksgrundierungen P320, Ø 150 mm

Vorteile: Optimiert für den Einsatz auf harten Werksgrundierungen. Spürbar längere Standzeit und minimales Zusetzen.

Eigenschaften: Spezialschleifscheibe mit Multihole Hybrid Lochung und 3M Hookit™ Kletterücken.

Anwendungshinweise: Für das sichere und effiziente Mattieren von Werksgrundierungen.



Bezeichnung	BASF Art. Nr.	Lieferanten Art. Nr.	Verkaufseinheit	VE	EAN
P320	45225994	3M-50535	50 Stk. / Pkg	1	45225994

3M Hookit™ Blau Ø 150 mm Schleifscheiben Multihole 325U

Vorteile: Optimale Staubabsaugung durch Multihole-Lochkonfiguration.

Eigenschaften: Optimierte Kornzusammensetzung für hohe Abtragsleistung und längere Standzeit.

Anwendungshinweise: Verbesserter Brushed-Nylon Rücken.



Bezeichnung	BASF Art. Nr.	Lieferanten Art. Nr.	Verkaufseinheit	VE	EAN
P80	45206808	3M-51371	100 Stk. / Pkg	1	45206808
P120	45206809	3M-51373	100 Stk. / Pkg	1	45206809
P150	45206784	3M-51374	100 Stk. / Pkg	1	45206784
P180	45206810	3M-51375	100 Stk. / Pkg	1	45206810
P220	45206811	3M-51376	100 Stk. / Pkg	1	45206811
P240	45206812	3M-51377	100 Stk. / Pkg	1	45206812
P320	45206814	3M-51379	100 Stk. / Pkg	1	45206814
P400	45206816	3M-51381	100 Stk. / Pkg	1	45206816
P500	45206817	3M-51382	100 Stk. / Pkg	1	45206817
P600	45206818	3M-51383	100 Stk. / Pkg	1	45206818

3M Cubitron™ II Hookit™ Purple+ Premium Ø 150 mm Schleifscheiben Multihole 737U

Vorteile: Unvergleichbar hohe Abtragsleistung und Standzeit bei spürbar feinerem Oberflächenfinish.

Eigenschaften: Enthält präzisionsgeformte Cubitron II Hochleistungsschleifkörner. Innovative Multihole Vielfachlachung und Fre-Cut™ Anti-Zusatzbeschichtung.

Anwendungshinweise: Speziell entwickeltes High-Tech Schleifmittel für beste Reparaturergebnisse.



Bezeichnung	BASF Art. Nr.	Lieferanten Art. Nr.	Verkaufseinheit	VE	EAN
K80+	45206776	3M-51369	50 Stk. / Pkg	1	45206776
K120+	45206777	3M-51370	50 Stk. / Pkg	1	45206777
K150+	45206838	3M-51421	50 Stk. / Pkg	1	45206838
K180+	45206839	3M-51422	50 Stk. / Pkg	1	45206839
K220+	45206840	3M-51423	50 Stk. / Pkg	1	45206840
K240+	45227706	3M-51424	50 Stk. / Pkg	1	45227706
K320+	45227707	3M-51426	50 Stk. / Pkg	1	45227707
K400+	45235141	3M-51428	50 Stk. / Pkg	1	45235141
P500	45124798	3M-50534	100 Stk. / Pkg	1	45124798
P600	45183497	3M-50913	100 Stk. / Pkg	1	45183497

SCHLEIFMITTEL

150 MM SCHLEIFSCHEIBEN

3M Cubitron™ II Netzschleifmittel 150 mm

- Schnell abtragende, langlebige Gitternetz-Schleifscheiben sind mit patentiertem 3M Cubitron™ II präzisionsgeformtem Korn gefertigt.
- Sie verhelfen Staubabsaugern zu ihrer bestmöglichen Leistung – ganz gleich ob es sich um eine Schleifmaschine mit Eigenabsaugung, eine zentrale Absauganlage oder eine tragbare Absaugereinheit handelt
- Die patentierten dreieckigen Mineralkörner auf den Scheiben schneiden durch die Substrate, anstatt wie herkömmliche Schleifkörner auszufügen oder zu „pflügen“, wodurch die Scheibe kühler läuft, schneller abträgt und länger hält
- Erhältlich in Körnungen von 80+ bis 320+ und in den gängigsten Scheibengrößen, so dass sie mit vorhandenen Absauganlagen für Schleifmaschinen kompatibel sind
- Der 3M Hookit™ Klettverschluss erleichtert es, einen neuen Streifen anzubringen oder einen bereits verwendeten Streifen aufzubewahren
- Das Mittelloch in den 150 mm Scheiben ermöglicht eine bequeme Aufbewahrung bei teilweisem Gebrauch. In Kombination mit einem von 3M empfohlenen Schleif- und Staubabsaugsystem entsteht das ideale Staubabsaugungssystem für Ihre Werkstatt.



Bezeichnung	BASF Art. Nr.	Lieferanten Art. Nr.	Verkaufseinheit	VE	EAN
K 80+	45239551	3M-31650	50 Stk./Pkg.	1	45239551000000
K 120+	45239561	3M-31651	50 Stk./Pkg.	1	45239561000000
K 150+	45239568	3M-31652	50 Stk./Pkg.	1	45239568000000
K 180+	45239569	3M-31653	50 Stk./Pkg.	1	45239569000000
K 240+	45239570	3M-31655	50 Stk./Pkg.	1	45239570000000
K 320+	45239571	3M-31656	50 Stk./Pkg.	1	45239571000000

3M Hookit 260L + Purple Schleifscheiben, 15-Loch, Ø 150 mm

Vorteile: Extrem gleichmäßiges Schliffbild, optimales Zusetzverhalten, schnellere Entfernung der Oberflächenstruktur.

Eigenschaften: 15-fach gelochte Filmschleifscheibe mit Hookit™ Brushed Nylon Rücken.

Anwendungshinweise: Zur Erzeugung eines sehr feinen Oberflächenfinish vor der Decklackierung. Feine Körnungen zur Beseitigung von Fehlstellen bei Finisharbeiten direkt nach der Ofentrocknung.



Bezeichnung	BASF Art. Nr.	Lieferanten Art. Nr.	Verkaufseinheit	VE	EAN
P600	45192947	3M-51156	50 Stk. / Pkg	1	45192947000000
P800	45192998	3M-51155	50 Stk. / Pkg	1	45192998000000
P1000	45192999	3M-51157	50 Stk. / Pkg	1	45192999000000
P1200	45192864	3M-51158	50 Stk. / Pkg	1	45192864000000
P1500	45192865	3M-51154	50 Stk. / Pkg	1	45192865000000

REINIGUNG & VORBEREITUNG

ab Seite 036 bis Seite 040

REINIGUNG & VORBEREITUNG

REINIGER



SIKA Cleaner G+P

Glas- & Plastikreiniger Systemreiniger für die Scheibenersatzverglasung und Kunststoffreparatur

Bezeichnung	BASF Art. Nr.	Lieferanten Art. Nr.	Verkaufseinheit	VE	EAN
500 ml	50613074	SIK-527420	1 Stk.	1	



3M Glasreiniger 500 ml

Glasreiniger in einer 500 ml Sprühdose ist ein Reiniger auf Limonenbasis und besonders geeignet für das schnelle und kraftvolle Reinigen von Glasoberflächen. Er kann ebenfalls zum Reinigen von Kunststoffteilen, Chrom und Metall eingesetzt werden. Er zerläuft nicht auf vertikalen Oberflächen und zeichnet sich durch einen schnellen Trocknungsprozess aus. Reinigt effektiv und schonend schwierig zu entfernende Verunreinigungen

Bezeichnung	BASF Art. Nr.	Lieferanten Art. Nr.	Verkaufseinheit	VE	EAN
500 ml	50316009	3M-08631	1 Stk.	1	



SIKA Cleaner PCA

Perfekte Schwämmchen für den Primer-Auftrag. Können einfachst mit einem Cutter in Form gebracht werden. Weiters können die Schwämmchen in Verbindung mit Cleaner G+P zur Vorbereitung des Primer-Randes verwendet werden.

Bezeichnung	BASF Art. Nr.	Lieferanten Art. Nr.	Verkaufseinheit	VE	EAN
Sika Cleaner PCA	50507168	SIK-529100	48 Schwämme = 1 Box	1	



SIKA Aktivator-205

Beschreibung: SIKA Aktivator-205 [Haftreiniger] ist eine alkoholische Lösung mit haftaktiver Substanz zur Reinigung und Aktivierung von Haftflächen vor der Verklebung und Abdichtung mit SIKAFlex Produkten.

Anwendung: Reinigung und Aktivierung folgender nicht poröser Untergründe: Metalle, Kunststoffe, glasierte Keramik, lackierte Untergründe.

Technische Daten: Chemische Basis Alkyltitanat/Haftvermittler in alkoholischer Lösung, Dichte ca. 0,80 kg/L, DIN 51 757, Flammpunkt +14 °C, DIN 51 755, Siedepunkt +83 °C, DIN 51 751, Viskosität 2 m Pa.s

Bezeichnung	BASF Art. Nr.	Lieferanten Art. Nr.	Verkaufseinheit	VE	EAN
250 ml	50379955	SIK-423806	1 Stk.	1	



SIKA Remover-208

Der Entferner und Lackreiniger eignet sich zur Vorreinigung stark verschmutzter nicht poröser Materialien, vor der Oberflächenbehandlung mit Cleaner/Aktivator und Primer und zur Entfernung von unausgehärteten SIKAFlex Dicht- und Klebstoffen. SIKA Remover-208 löst keine Reaktionsstörungen bei frischem Klebstoff aus.

Bezeichnung	BASF Art. Nr.	Lieferanten Art. Nr.	Verkaufseinheit	VE	EAN
1.000 ml	50372366	SIK-34288	1 Stk.	1	

TEROSON VR 10 Reiniger

TEROSON VR 10 ist ein flüssiges Vorbehandlungsmittel. Es basiert auf einem flüssigen aromatenfreien und n-Hexan armen Kohlenwasserstoff. Das Produkt enthält keine chlorierten Kohlenwasserstoffe und greift bei kurzer Einwirkzeit Lack nicht an. TEROSON VR 10 blockiert nicht die Aushärtung von Kleb-/Dichtstoffen.

Anwendungen:

TEROSON VR 10 dient zur vorbereitenden Säuberung von Untergründen vor Klebe- und Abdichtarbeiten. Eine sorgfältige Vorbehandlung der Haftflächen ist für die funktionsfähige Haftung unerlässlich. Abhängig von der chemischen Zusammensetzung der Kleb- und Dichtstoffe kann TEROSON VR 10 auch zur Reinigung von Arbeitsgeräten und verunreinigten Flächen verwendet werden.



Bezeichnung	BASF Art. Nr.	Lieferanten Art. Nr.	Verkaufseinheit	VE	EAN
1.000 ml		TER-1581831	1 Stk.	1	

3M Klebstoffreiniger

Einsatzgebiet: Entfernen von Klebstoffresten, Wachs, Fett, Öl.

Eigenschaften: Greift ausgehärteten Lack nicht an, langflüchtiges Lösemittelgemisch, rückstandsfreies Verdunsten.



Bezeichnung	BASF Art. Nr.	Lieferanten Art. Nr.	Verkaufseinheit	VE	EAN
1.000 ml	50324411	3M-08984	1 Stk.	1	

Colad Entfettungstuch

Non-Woven Reinigungs- und Entfettungstücher sind die ideale Hilfe im Umgang mit dem Colad Pumpsrührer. Wichtigste Eigenschaften: widerstandsfähiges Material, ein Minimum an freien Fasern und super absorbierend.



Bezeichnung	BASF Art. Nr.	Lieferanten Art. Nr.	Verkaufseinheit	VE	EAN
Entfettungstuch	45244220	EMM-8850	Pkg. = 200 Stk.	1	

Kimberly-Clark WYPALL L40 Wischtücher

- Voluminöse, reißfeste Einweg-Wischtücher, weiß, 37x38 cm, 3-lag., 1000 Blatt
- Entwickelt für anspruchsvolle Reinigungsaufgaben wie das Aufwischen von industriellen Flüssigkeiten und das Abwischen öliger Teile und Oberflächen
- Die patentierte Airflex-Technologie sorgt für außergewöhnliche Festigkeit und Saugfähigkeit
- Einmal-Wischtuch

Bezeichnung	BASF Art. Nr.	Lieferanten Art. Nr.	Verkaufseinheit	VE	EAN
L40 Wischtücher, weiß, 38 cm x 37 cm	45169074	KIM-7331	Rolle = 1000 Stk.	1	



REINIGUNG & VORBEREITUNG

REINIGER

Kimberly-Clark Wischtücher



- Jede Jumborolle mit WypAll® L20 Reinigungstüchern für Oberflächen enthält 1.000 blaue, 2-lagige Reinigungstücher
- Reinigungstücher für die Trockenreinigung, ideal für leichte Wischvorgänge wie etwa beim Aufwischen von Flüssigkeiten, für Sprüh- und Wischreinigung/-trocknung und zum Reinigen und Abtrocknen der Hände
- Mit der WypAll® Markenprägung wird die Festigkeit der Tücher durch die einzigartige Struktur in den verbundenen Lagen erhöht
- Diese Einmal-Papierreinigungstücher sind für den Lebensmittelkontakt zertifiziert
- Mit WypAll® Markenprägung sieht jedes Papierreinigungstuch schöner aus und fühlt sich angenehmer an

Bezeichnung	BASF Art. Nr.	Lieferanten Art. Nr.	Verkaufseinheit	VE	EAN
Wischtücher, blau, 38 cm x 35 cm	45173949	KIM-7356	Rolle = 1000 Stk.	1	

KIMTECH® Prozesswischtücher



Eigenschaften: 1-lagige Prozesswischtücher zur Optimierung effizienter und produktiver Arbeitsprozesse, perforiert, Mehrfachgebrauch

Anwendungsbereich: Leistungsstarke Wischtücher für die wiederholte, fusselfreie Reinigung mit Chemikalien und Lösungsmitteln, Mehrfachgebrauch

Material: Bewährtes, fusselreies Meltblown-Basismaterial, 100 % silikonfrei

Kompatible Produkte: Kimberly-Clark Professional™ Fahrbarer Bodenständer und Wandhalterung 6146, 6155

Bezeichnung	BASF Art. Nr.	Lieferanten Art. Nr.	Verkaufseinheit	VE	EAN
38 cm [L] x 34 cm [B]	45173938	KIM-7643	500 Blatt / Rolle	1	

3M Profi-Reinigungstücher



Reinigen oder entfetten Sie Fahrzeugverkleidungen und andere Oberflächen schnell und effektiv mit unseren robusten, äußerst saugfähigen professionellen 3M™ Reinigungstüchern. Unsere Reinigungstücher eignen sich auch für andere anspruchsvolle Reinigungsarbeiten. Die Tücher eignen sich für Edelstahl, Chrom, Aluminium, Kunststoff, Emaille und Glas. Das Produkt ist feucht oder trocken einsetzbar. Unsere robusten, äußerst saugfähigen Reinigungstücher fusseln kaum und sind antistatisch. Im praktischen Karton zum einfachen Einlegen in einen Wandspender.

Bezeichnung	BASF Art. Nr.	Lieferanten Art. Nr.	Verkaufseinheit	VE	EAN
Reinigungstücher	45150140	3M-34567	Rolle = 400 Blatt	1	

KIMBERLY-CLARK WYPALL Reinigungstücher, Spendereimer



WypAll® Reinigungstücher sind das perfekte Produkt für zahlreiche Anwendungen, die eine tragbare Lösung erfordern. Maximaler Komfort durch vorgetränkte Wischtücher, die weder Seife noch Gel oder Wasser erfordern. Die hygienische Einzelabgabe der Tücher aus dem Spendereimer mit Zentralentnahme trägt zur Abfallvermeidung bei. Die Abmessungen eines Tuchs betragen 27 cm [L] x 27 cm [B].

Bezeichnung	BASF Art. Nr.	Lieferanten Art. Nr.	Verkaufseinheit	VE	EAN
Reinigungstücher	45169083	KIM-7775	Rolle = 90 Tücher	1	

COLAD Viskoseschwämme

Viskoseschwamm zum Waschen oder Hinzufügen von Wasser während des Schleifprozesses. 10 Stück im Plastikbeutel, Maße 135 x 90 x 34 mm.



Bezeichnung	BASF Art. Nr.	Lieferanten Art. Nr.	Verkaufseinheit	VE	EAN
Viskoseschwämme	45150676	EMM-9150	Pack = 10 Stk.	1	

3M Staubbindevlies 170 x 235 mm

Das 3M™ Staubbindevlies hinterlässt keine Schleifspuren, da der Staub in das Vlies gezogen wird. Sie hinterlassen keine klebrigen Hände durch die Reduzierung der Klebstoffübertragung.



Bezeichnung	BASF Art. Nr.	Lieferanten Art. Nr.	Verkaufseinheit	VE	EAN
Staubbindevlies, weiß	45174100	3M-07910	Pack = 10 Stk.	1	

REINIGUNG & VORBEREITUNG STAUBBINDETÜCHER & SCHWÄMME

RODIM Staubbindetuch ultra

Das ideale Staubbindetuch [bindet auch allerfeinsten Staub] für perfekten Anstrich und Lackierung. Verwendbar bei allen Holz-, Metall- und Kunststoffarbeiten.



Bezeichnung	BASF Art. Nr.	Lieferanten Art. Nr.	Verkaufseinheit	VE	EAN
Staubbindetuch	45150122	ROD-BRI2022	1 = 5 Tücher	1	

3M Staubbindetuch speziell geeignet für Wasserbasislack

Einsatzgebiet: Ideal für VOC-konforme Lacksysteme.

Eigenschaften: Ein Staubbindetuch mit exzellenter Staubaufnahme. Kein Klebstoffübertrag, fussel- und silikonfrei. Wiederverschließbare Verpackung, 430 x 300 mm, blau.



Bezeichnung	BASF Art. Nr.	Lieferanten Art. Nr.	Verkaufseinheit	VE	EAN
Staubbindetuch	45233040	3M-50401	10 Stk. = 1 Pkg	1	

DEVILBISS Anti-Statik-Tücher

Präpariertes Einweg-Anti-Statik-Tuch zur Eliminierung statischer Aufladung zwischen Lackschichten, reduziert durch statische Aufladung verursachte Unregelmäßigkeiten auf Kunststoffteilen, verbesserte Ausrichtung der Metallpartikel durch Reduzierung statischer Aufladung, die eine falsche, Ausrichtung der Metallpartikel zur Folge haben kann, einfache Anwendung – vor dem Lackieren über die gesamte Kunststoff-Fläche wischen.

Verpackungseinheit: 12 Stk., einzeln verpackt.



Bezeichnung	BASF Art. Nr.	Lieferanten Art. Nr.	Verkaufseinheit	VE	EAN
Anti-Statik-Tücher	45202662	DEV-DC-ASW-K12	1 Packung	1	

KLEBEN, DICHTEN & VERSIEGELN

ab Seite 042 bis Seite 050

KLEBEN, DICHTEN & VERSIEGELN KUNSTSTOFFREPARATUR

3M Kunststoffreparaturmaterial

Einsatzgebiet: Für lackierbare Kunststoffe.

Eigenschaften: 2K-Epoxi-Material, Mischungsverhältnis 1:1, Verarbeitungszeit 8 Minuten, Trockenzeit 20 Minuten, schleifbar, überlackierbar, Temperaturbeständigkeit: 80 °C, für kurzfristige Benzineinwirkung geeignet.





Bezeichnung	BASF Art. Nr.	Lieferant Art. Nr.	Verkaufseinheit	VE	EAN
2 x 150 ml	50338651	3M-05900	1 Stk.	1	

3M Kunststoff-Reparatur-Doppelkartuschen-Set

Einsatzgebiet: Für lackierbare Kunststoffe.

Eigenschaften: 2K-Epoxi-Material, Mischungsverhältnis 1:1, Verarbeitungszeit 8 Minuten, Trockenzeit 20 Minuten, schleifbar, überlackierbar.



Bezeichnung	BASF Art. Nr.	Lieferant Art. Nr.	Verkaufseinheit	VE	EAN
Kunststoff-Reparatur-Doppelkartuschen-Set	50720995	3M-05901	4 Kar. = 1 Box	1	
Mischdüsen für 3M-05901	45126092	3M-08198	12 Düsen = 1 Pkg	1	

Teroson PU 9225 SF superfast, 50 ml

TEROSON® PU 9225 SF ist ein schnell härtender 2K-Polyurethan-Reparatur-Klebstoff. Typische Einsatzbereiche sind Reparaturarbeiten an überlackierbaren Kunststoffteilen im Innen- /Außenbereich, insbesondere Reparaturen von kleinen Schäden wie Kratzern und Löchern in Stoßfängern, Spoilern, Schürzen usw. Das Produkt kann bei Raumtemp., mit IR-Strahler bei 60 °C oder mit Flexitherm Heizpads ausgehärtet werden. Einfache Verarbeitung mit TEROSON HANDPISTOLE (50 ml-Kartuschen) und geeignetem Statikmischer. Zur Oberflächenvorbereitung wird TEROSON® VR 10 empfohlen.



Bezeichnung	BASF Art. Nr.	Lieferant Art. Nr.	Verkaufseinheit	VE	EAN
PU 9225 SF superfast	50380257	TER-882088	1 Stk.	1	

Teroson PU 9225 SF

Ein 2K Klebstoff auf PU-Basis, der bei Raumtemperatur rasch aushärtet. Ideal für die Reparatur von kleinen Schäden an Stoßfängern, Zier- und Karosserieteilen aus Kunststoff ebenso wie zum Reparieren von gebrochenen Kunststoffteilen. Auch an senkrechten Flächen einfach aufzutragen. Sehr gute Überlackierbarkeit in Verbindung mit dem Primer Terokal-150.

Anwendungen: Zum Verkleben und Reparieren von Kunststoffen.



Bezeichnung	BASF Art. Nr.	Lieferant Art. Nr.	Verkaufseinheit	VE	EAN
Teroson ET 6700 Statikmischer für 9225 SF und UF	45178806	TER-142242	1 Stk.	1	



SIKA Kunststoffreparatur

Exzellente Schleifbarkeit, überlackierbar mit nahezu allen Lacksystemen, hohe Schlagfestigkeit, hohe Härte, aber noch elastisch, keine Schrumpfung, geeignet für nahezu alle Kunststofftypen, zu verwenden mit SIKApower-2900 Primer (außer PP, PTFE, PE), 50 ml-Doppelkartusche im Beutel inkl. 3 Mischer.

Anwendungsbereiche: Nachbildung von Kunststoffleisten, Nachbildung von Kunststoffclipsen, Reparatur von Kunststoffstoßstangen, Kleben von Kunststoffteilen, Einkleben von Sensorgehäusen.



Bezeichnung	BASF Art. Nr.	Lieferant Art. Nr.	Verkaufseinheit	VE	EAN
SIKApower 2955 Super Fast 50 ml	50490220	SIK-505390	1 Stk.	1	4011111000000
SIKApower 2900 Primer 200 ml	50490218	SIK-505295	1 Stk.	1	4011111000000
SIKA Kontur-Film 360 cm	45207530	SIK-505296	1 Stk.	1	4011111000000
SIKA Verstärkungs-Film 360 cm	45207470	SIK-505297	1 Stk.	1	4011111000000
SIKA Mixer Quadro	45207471	SIK-505298	12 Stk. = 1 Beutel	1	4011111000000



KLEBEN, DICHTEN & VERSIEGELN STEINSchLAG-, UNTERBODENSCHUTZ, DÄMMMATTEN

3M Steinschlagschutz wasserbasierend mit Struktur

100% Lösungsmittelfrei, Farbumschlag nach Trocknung, direkt überlackierbar nach Farbumschlag, kein Schrumpfen, wasserbasierend, schnelle Trocknung, mit Struktur, für neueste Wasserbasislack-Systeme.

Bezeichnung	BASF Art. Nr.	Lieferant Art. Nr.	Verkaufseinheit	VE	EAN
grau	50352832	3M-08882	1 Stk.	1	4011111000000
schwarz	50338654	3M-08881	1 Stk.	1	4011111000000



3M Unterbodenschutzspray, schwarz, 500 ml

Mit dem 3M™ Schutz-Aerosol-Spray reparieren Sie Radläufe und Unterböden im Handumdrehen. Diese schnell trocknende gummierte Schutzbeschichtung bewirkt zusätzliche Robustheit und Flexibilität.

Bezeichnung	BASF Art. Nr.	Lieferant Art. Nr.	Verkaufseinheit	VE	EAN
Unterbodenschutzspray	50284894	3M-08877	1 Stk.	1	4011111000000



KLEBEN, DICHTEN & VERSIEGELN

STEINSCHLAG-, UNTERBODENSCHUTZ, DÄMMMATTEN



Teroson Steinschlagschutz SB 3140

Fein zerstäubbare Beschichtungsmasse mit sehr guter Haftung auf rohem und lackiertem Blech. Besitzt hohes Deckvermögen, guten Korrosionsschutz, hohe Abriebfestigkeit und gute Steinschlagschutzeigenschaften. Schnell trocknend und überlackierbar. Als Schutz gegen Steinschlag, Streusalz- und Feuchtigkeitsschäden, zur Ergänzung von Steinschlagschutzbelägen sowie punktuelle Arbeitseinsätze nach einer Unfallreparatur.

Anwendungen: z.B. für Ausbesserungsarbeiten an Schweller, Front- und Heckschürze.

Bezeichnung	BASF Art. Nr.	Lieferant Art. Nr.	Verkaufseinheit	VE	EAN
WH, hell, 500 ml	50458775	TER-2009985	1 Stk.	1	4011510000000
BK, schwarz, 500 ml	50323332	TER-787643	1 Stk.	1	4011510000000

SIKA 6470 High-Performance Steinschlagschutz

Überlackierbar mit wasserbasierten Lacksystemen, problemlos mit den meisten Lacksystemen, sehr gute Anwendungseigenschaften, einfache Wiederherstellung werkseitiger Strukturen, überlackierbar innerhalb von 1 Stunde und schnelltrocknend, reduzierte Stillstandszeiten im Karosseriebau, verbesserte Abrieb- und Steinschlagfestigkeit, Beschichtung mit bewährtem Langzeit-Korrosionsschutz, hohe Schichtdicken, schalldämpfende Eigenschaft.



Bezeichnung	BASF Art. Nr.	Lieferant Art. Nr.	Verkaufseinheit	VE	EAN
schwarz, 1 l	50466901	SIK-440131	1 Stk.	1	4011510000000
grau, 1 l	50466902	SIK-440134	1 Stk.	1	4011510000000

KLEBEN, DICHTEN & VERSIEGELN

HOHLRAUMVERSIEGELUNG

Sika CW Gun für SikaGard-Hohlraumversiegelung 1 Liter

Hochwertige pneumatische Druckbecherpistole mit einem 1200 mm langem Schlauch für Hohlraumwendungen und einer Hakensonde für Flächenanwendungen ausgestattet.



Bezeichnung	BASF Art. Nr.	Lieferant Art. Nr.	Verkaufseinheit	VE	EAN
Hohlraumversiegelung	45204835	SIK-446095	1 Stk.	1	4011510000000

SIKA 6220/S – Hoch kriechfähige Hohlraumversiegelung

Sehr hohe Kriechfähigkeit für perfekten Schutz auch in extremen Bereichen und engen Spalten, exzellenter Filmaufbau ohne Abtropfen, hohe Salzbeständigkeit und hervorragende Wasserverdrängung für exzellenten Langzeit- Korrosionsschutz, entspricht der VOC-Richtlinie EU 2004/42/EG (niedriger VOC-Gehalt, frei von aggressiven Lösungsmitteln und Schwermetallen), greift keine Autolacke an.



Bezeichnung	BASF Art. Nr.	Lieferant Art. Nr.	Verkaufseinheit	VE	EAN
SIKAgard-6220, 1 l Dose	50468205	SIK-440137	1 Stk.	1	4008850050468205
SIKAgard-6220 S, 500 ml Spraydose	50468207	SIK-440222	1 Stk.	1	4008850050468207

SIKA 6250/S – Thixotrope Hohlraumversiegelung

Exzellenter Korrosionsschutz, erweiterte Hitzebeständigkeit, auswaschbeständig, homogener (weißer) Wachsfilmbildung, entspricht der VOC-Richtlinie EU 2004/42/EG (niedriger VOC-Gehalt, frei von aggressiven Lösungsmitteln und Schwermetallen), greift keine Autolacke an.



Bezeichnung	BASF Art. Nr.	Lieferant Art. Nr.	Verkaufseinheit	VE	EAN
SIKAgard 6250, 1 l Dose	50468209	SIK-440220	1 Stk.	1	4008850050468209
SIKAgard 6250 S, 500 ml Spraydose	50468208	SIK-440219	1 Stk.	1	4008850050468208

Teroson WX 215 CC Hohlraumspray

Ein Korrosionsschutzmittel zur Hohlraumkonservierung. Ist ausgezeichnet kriechfähig, unterwandert und verdrängt Feuchtigkeit.

Anwendungen: Zur Innenaussprühung von offenen Hohlräumen und zur Hohlraumversiegelung.



Bezeichnung	BASF Art. Nr.	Lieferant Art. Nr.	Verkaufseinheit	VE	EAN
500 ml	50386074	TER-794224	1 Stk.	1	4008850050386074

KLEBEN, DICHTEN & VERSIEGELN PRIMER

Sika Primer 207



Pigmentierter, lösemittelhaltiger Voranstrich für viele Untergründe Sika® Primer-207 ist ein schwarzer Voranstrich auf Lösemittelbasis, der mit Feuchtigkeit reagiert und eine dünne Schicht bildet (filmbildend). Diese Schicht wirkt als Bindeglied zwischen Untergrund und Klebstoff. Sika® Primer-207 wurde speziell zur Vorbehandlung von Klebeflächen in Kombination mit Sikaflex® Klebstoffen entwickelt. Dieser Primer zeigt auch ohne vorherigen Einsatz von Sika® Aktivator auf vielen Untergründen eine ausgezeichnete Haftung. Sika® Primer-207 fluoresziert für einen begrenzten Zeitraum unter langwelligem UV-Licht. Diese Eigenschaft wird für die Prozesskontrolle verwendet.

Bezeichnung	BASF Art. Nr.	Lieferant Art. Nr.	Verkaufseinheit	VE	EAN
30 ml Dose, schwarz	50476033	SIK-417300	1 Stk.	1	
100 ml Dose, schwarz	50536453	SIK-417301	1 Stk.	1	

KLEBEN, DICHTEN & VERSIEGELN SCHEIBENKLEBER

SIKA Abglättmittel



SIKA Abglättmittel N ist ein Hilfsmittel zum Glätten der Oberfläche frisch verarbeiteter SIKAFlex® Kleb- und Dichtstoffe. SIKA Abglättmittel N ist verträglich mit Lacken und Farben. Vorversuche durchführen, um die Verträglichkeit mit frisch applizierten und wasserbasierenden Farben und Lacken sicherzustellen.

Bezeichnung	BASF Art. Nr.	Lieferant Art. Nr.	Verkaufseinheit	VE	EAN
1 L	50323568	SIK-4612	1 Stk.	1	

3M Karosseriedichtmasse PU-Dichtungsmasse



Einsatzgebiete: Abdichten von mittleren und breiten Karosseriefugen, Blechüberlappungen, Schweißnähten auf Metall, Kunststoff und Holz.

Eigenschaften: 1K Polyurethan, trocknet durch Luftfeuchtigkeit, überlackierbar, temperaturbeständig von -40 °C bis +90 °C, kurzzeitig +120 °C, beständig gegen Wasser, schwache Säuren oder Laugen, dauerelastisch.

Bezeichnung	BASF Art. Nr.	Lieferant Art. Nr.	Verkaufseinheit	VE	EAN
grau	50371826	3M-08684	1 Stk.	1	

KLEBEN, DICHTEN & VERSIEGELN

KAROSSERIEDICHTMASSEN

Teroson Karosseriedichtmasse MS 9120 SF

MS-Polymer Karosseriedichtmasse. Ein spritzbarer, Isocyanat- und lösungsmittelfreier Dichtstoff mit sehr breitem Haftspektrum auf metallischen und lackierten Untergründen und Kunststoffen. Weist eine gute UV-Beständigkeit auf und ist geeignet für sofort nachfolgende Punktschweißung.

Anwendungen: Naht- und Fugenabdichtung bei der Fahrzeugreparatur, im Karosserie- und Fahrzeugbau, Waggon- und Containerbau bei Fahrzeugaufbauten.



Bezeichnung	BASF Art. Nr.	Lieferant Art. Nr.	Verkaufseinheit	VE	EAN
NH, weiss, 310 ml	50458770	TER-1358213	1 Stk.	1	4011110000000
GY, grau, 310 ml	50458782	TER-1358216	1 Stk.	1	4011110000000
BK, schwarz, 310 ml	50458781	TER-1358214	1 Stk.	1	4011110000000

3M Streichbare Dichtungsmasse

Einsatzgebiete: Abdichten von Kofferraumböden, Bodenblechen, Tankstutzen, Türrahmen, Radkästen, Spritzwänden usw., auf Metall, grundierten und lackierten Teilen.

Eigenschaften: Kautschukbasis, streichbar, Originalpinselstrich bleibt erhalten, beständig gegen Wasser, Öl, Benzin, überlackierbar nach 30 Minuten, Hautbildung nach 5 Minuten, lösemittelarm.



Bezeichnung	BASF Art. Nr.	Lieferant Art. Nr.	Verkaufseinheit	VE	EAN
1 Liter	50315770	3M-08537	1 Stk.	1	4011110000000

3M Epoxidharz Zinnersatz-Spachtel

Vorteile: Sehr gute Schleifbarkeit sowie hervorragenden Korrosionsschutz. Deutliche Reduzierung der Reparaturinstandsetzungszeit in der Karosserie, aufgrund schnelltrocknenden Zinnersatz und folglich Kostenreduzierung. Bietet eine fachgerechte hochwertige Reparatur.

Eigenschaften: Nach 20 Minuten schleifbar bei forcierter Trocknung. Lufttrocknung 4 Stunden [abhängig von Schichtstärke und bei Raumtemperatur von 22°C]. Blei- und lösemittelfreies Produkt. Kalt zu verarbeiten, keine offene Flamme erforderlich.

Anwendungshinweise: Der schnelltrocknende Epoxidharz Zinnersatz-Spachtel ist geeignet um Oberflächenbeschädigungen, in Form von Beulen, Rückverformungen oder Teile die eingeschweißt wurden, zu reparieren. Für Stahl, Zink und Alu Oberflächen. Standard Kartuschen System für marktübliche pneumatische Verarbeitungsgeräte (mit Kolbenstange) oder manuelle Verarbeitungsgeräte (mit verstärktem Hebel) für zähflüssige Materialien.



Bezeichnung	BASF Art. Nr.	Lieferant Art. Nr.	Verkaufseinheit	VE	EAN
180 ml Kartusche inkl. 1 Mischdüse	50626254	3M-37455	1 Kartusche	1	4011110000000
1 Mischdüse	45225833	3M-51875	1 Düse	1	4011110000000



KLEBEN, DICHTEN & VERSIEGELN

KAROSSERIEKLEBER

3M Karosserieklebstoff, Kartusche

Einsatzgebiet: Konstruktionsklebstoff für Metall und andere Werkstoffe. Verkleben von Karosserieblechen, Seitenwänden, etc. Bitte Reparaturanweisung des Fahrzeugherstellers beachten. Bei Teilersatz nicht in Sichtflächen kleben, da „Schattenlinien“ möglich.

Eigenschaften: 2K Epoxi-Material, Mischungsverhältnis 2:1, Verarbeitungszeit ca. 90 Min., Trockenzeit 4 Std., Endfestigkeit 24 Std. bei 23 °C, fließt nicht auf vertikalen Flächen, Trockenzeit und Endfestigkeit können durch Hitze beschleunigt werden, benzinfest.



Bezeichnung	BASF Art. Nr.	Lieferant Art. Nr.	Verkaufseinheit	VE	EAN
200 ml Kartusche	50372442	3M-08115	1 Stk.	1	40088500372442
Mischdüse für 200 ml Doppelkartusche	45126041	3M-08193	6 Stk. = 1 Pkg.	1	

SIKA 527AT, 300 ml Kartusche

Der **vielseitige Hybrid-Dichtstoff** für Karosserie & Lack ist silikonfrei, „nass in Nass“ und später mit modernen wasserbasierenden Lacksystemen überlackierbar. Der Originalzustand lässt sich durch perfektes Verstreichen, Glätten und Spachteln in gewünschter Optik wiederherstellen. Der kurze Fadenabriss, die gute Standfestigkeit und das leichte Auspressen ermöglichen ein einfaches und sauberes Arbeiten ohne Nachreinigung. Die dauerelastischen und alterungsbeständigen Eigenschaften sorgen für ein perfektes Ergebnis ohne Vibration und Schall.



Bezeichnung	BASF Art. Nr.	Lieferant Art. Nr.	Verkaufseinheit	VE	EAN
hellgrau	50369520	SIK-170782	1 Stk.	1	40088500369520
schwarz	50383812	SIK-170783	1 Stk.	1	40088500383812
weiß	50304101	SIK-170785	1 Stk.	1	40088500304101

3M Karosseriekleber

Einsatzgebiet: Großflächige Verklebungen von Schaumgummi, Vinyl, Teppichböden.

Eigenschaften: Greift ausgehärteten Lack nicht an, weichmacherbeständig, korrigierbar, Trockenzeit 2 – 4 Minuten, temperaturbeständig von -30 °C bis +80 °C, Düse einstellbar: horizontal, vertikal und drei verschiedene Breiten.



Bezeichnung	BASF Art. Nr.	Lieferant Art. Nr.	Verkaufseinheit	VE	EAN
500 ml Spray	50321876	3M-08080	1 Stk.	1	40088500321876

AUTOMOTIVE REPAIR WORKS WITH SIKA

Zuverlässigkeit und Vertrauenswürdigkeit sind wichtige Faktoren für alle Anwendungen in der Schadenreparatur. Lösungen von Sika, wie das Kleben, Versiegeln, Schützen und Dämpfen helfen dabei, den Zustand des Fahrzeuges wieder auf OEM-Niveau zu bringen. Kombiniert mit den Schleifmitteln von sia Abrasives bieten wir als Team Automotive Repair damit umfassende Lösungen für Reparaturen in den Bereichen **Karosserie, Lack** und **Autoglas**.



Weitere Informationen zu unseren Produkten und Anwendungen finden Sie unter [sika.de/automotive-repair](https://www.sika.de/automotive-repair)



Besuchen Sie uns auch gerne auf unserem Facebook-Kanal [@repairtechnologies](https://www.facebook.com/repairtechnologies)



BUILDING TRUST



KLEBEN, DICHTEN & VERSIEGELN VERARBEITUNGSDÜSEN

Zubehör Sika und Teroson

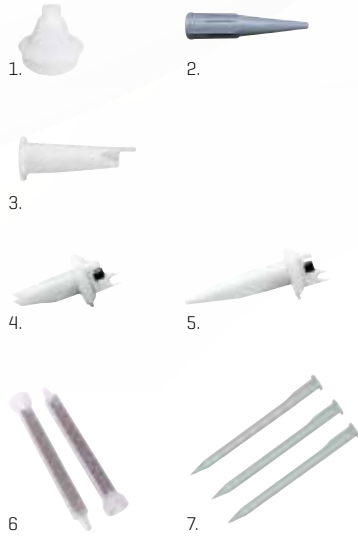

Bezeichnung	BASF Art. Nr.	Lieferant Art. Nr.	Verkaufseinheit	VE	EAN
01. SIKA-Beuteladapter mit Düsengewinde	45126204	SIK-4137	1 Stk.	1	
02. SIKA-Standarddüse (für Kartuschen transparent)	45126201	SIK-18975	12 Düsen/1 Pkg	1	
03. SIKA-Scheibenklebstoffdüse mit V-Cut + Pin	45206718	SIK-27689	12 Düsen/1 Pkg	1	
04. SIKA-PowerCure Mixer V-Cut	45205793	SIK-483560	1 Mischer	1	
05. SIKA-PowerCure Mixer Adapter HV Runddüse	45206337	SIK-496783	1 Mischer	1	
06. 3M Mischdüse für 200 ml Doppelkartusche	45126041	3M-08193	6 Düsen/1 Pkg	1	
07. Mischdüse für 50 ml Doppelkartusche	45126092	3M-08198	12 Düsen/1 Pkg	1	

SPACHTELN SPACHTELMASSEN



RODIM Spachteldosiergerät für 2,9 kg Kartuschen

Manuell betriebenes Spachteldosiergerät für 2,9 kg Kartuschen, mobiles Gerät, jedoch auch für die Wandmontage verwendbar, exakte Dosierung von Spachtel und Härter, um Fehldosierungen zu vermeiden, die Härter-Zugabemenge ist einstellbar.

Eigenschaften: exzentrisch, manuell

Bezeichnung	BASF Art. Nr.	Lieferant Art. Nr.	Verkaufseinheit	VE	EAN
Spachteldosiergerät	45152384	ROD-203101	1 Stk.	1	



RODIM Spachteldosiergerät für 9,7 kg Kartuschen

Pneumatisch betriebenes Spachteldosiergerät für 9,7 kg Kartuschen, robustes, stationäres Gerät für die Wandmontage, exakte Dosierung von Spachtel und Härter, mit höchstem Entnahme-Komfort, Fehldosierungen werden durch definierte Härter-Zugabemengen vermieden.

Eigenschaften: exzentrisch, druckluftbetrieben

Bezeichnung	BASF Art. Nr.	Lieferant Art. Nr.	Verkaufseinheit	VE	EAN
Spachteldosiergerät	45152381	ROD-203201	1 Stk.	1	

 = Lieferzeit auf Anfrage

RODIM Universal-Spachtel

Universell haftender Polyesterspachtel, Farbe: beige, Haftung auf galvanisch verzinktem Stahlblech, auf Aluminium- und Stahloberflächen und auf verzinneten Oberflächen, hohe Füllkraft, leichte porenfreie Ziehbarkeit und einfache Schleifbarkeit.

Einsatzgebiet: universell einsetzbarer Füll- und Feinspachtel



Bezeichnung	BASF Art. Nr.	Lieferant Art. Nr.	Verkaufseinheit	VE	EAN
Universal-Spachtel inkl. BPO-Härterpaste	2 kg Dose	50349207	ROD-204101	1 Stk.	1
	40 g Paste				
Universal-Spachtel inkl. BPO-Härterpaste	2,9 kg Kartusche exz.	50349401	ROD-204104	1 Stk.	1
	40 g Paste				

RODIM Soft-Spachtel

Universell haftender Polyesterspachtel, Farbe: grau, Haftung auf galvanisch verzinktem Stahlblech, auf Aluminium- und Stahloberflächen und auf verzinneten Oberflächen, hohe Füllkraft, leichte porenfreie Ziehbarkeit und feiner geschliffenere Oberfläche.

Einsatzgebiet: Füll- und Feinspachtel



Bezeichnung	BASF Art. Nr.	Lieferant Art. Nr.	Verkaufseinheit	VE	EAN
Soft-Spachtel inkl. BPO-Härterpaste	2 kg Dose	50349303	ROD-204201	1 Stk.	1
	40 g Paste				

RODIM Fein-Spachtel

Speziell für den Autolackierer entwickelter und höchsten Qualitätsansprüchen gerecht werdender 2K-Polyesterspachtel, Farbe: weiß, hoher Qualitätsstandard, sehr gute Schleifbarkeit, nur für Stahluntergründe und nicht für Zink- und Aluminiumuntergründe geeignet.

Einsatzgebiet: Kann zum Verfüllen von Poren im Füll- und Basisspachtelbereich, aber auch zum Ausbessern von kleinen Kratzern und Lackschaden verwendet werden.

Bezeichnung		BASF Art. Nr.	Lieferant Art. Nr.	Verkaufseinheit	VE	EAN
Fein-Spachtel inkl. BPO-Härterpaste	2 kg Dose	50413791	ROD-204301	1 Stk.	1	
	40 g Paste					



RODIM Glasfaser-Spachtel

Weiterentwicklung des Faserspachtels, Farbe: grün, verbesserte Schleifbarkeit, geschmeidigere und homogenere Verspachtelung, hohe Füllintensität, Haftung auf metallischem Untergrund, zur Reparatur kleiner Roststellen und nur für Stahluntergründe geeignet.

Einsatzgebiet: Kann zum Ausspachteln tiefer Unebenheiten und Beulen an Kraftfahrzeugkarosserien im PKW-, LKW-, Bus- und Schienenfahrzeugbereich verwendet werden.

Bezeichnung		BASF Art. Nr.	Lieferant Art. Nr.	Verkaufseinheit	VE	EAN
Glasfaser-Spachtel inkl. BPO-Härterpaste	1,8 kg Dose	50349384	ROD-204401	1 Stk.	1	
	40 g Paste					



RODIM Metall-Spachtel

Spezieller Füll- und Ziehspachtel mit Aluminiumanteilen, Farbe: grau, sehr hoher Härtegrad, Zinnersatz, flexibler Reparaturspachtel, fängt Vibrationen und Schwingungen ab, hohe Hitzebeständigkeit, Unempfindlichkeit gegenüber bestimmten Ölen und Säuren; geeignet für spezielle und außergewöhnliche Reparaturen und nur für Stahluntergründe.

Einsatzgebiet: Ist zum Verspachteln von Karosseriekanten und Kotflügelbördel [Oldtimer], zum Glätten bzw. Verspachteln PU- [Polyurethan] verklebter Karosseriebleche, welches mit herkömmlichem Polyester-spachtel nicht möglich ist [Beifall/Schrumpf], geeignet zum Verfüllen tieferer Unebenheiten an unzugänglichen Stellen, wo nicht verzinkt werden kann, zum Reparieren von Rostlöchern an Tankstutzen, Türecken und Einstiegsbereichen [Schweller]. Staffelfabnahme sortenrein.

Bezeichnung		BASF Art. Nr.	Lieferant Art. Nr.	Verkaufseinheit	VE	EAN
Metall-Spachtel inkl. BPO-Härterpaste	0,9 kg Dose	50350556	ROD-204501	1 Stk.	1	
	30 g Paste					





3M Premium Spachtelmasse, Kartuschen und Mischdüsen

Vorteile: Prozess-Sicherheit, weniger Fehlerquellen, geringere Gesundheitsbelastung, Zeiteinsparung, Materialersparnis, geringerer Reinigungsaufwand.

Eigenschaften: Leicht schleifbar, geschlossene Doppelkartusche für Härter und Polyesterspachtel.

Anwendungshinweise: Der Spachtel wird zum Ausbessern von Dellen in Stahl oder Aluminium verwendet, sowie als Beschichtung über ausgebesserten Rissen in SMC oder Glasfbermaterialien.

Bezeichnung	BASF Art. Nr.	Lieferant Art. Nr.	Verkaufseinheit	VE	EAN
Kartusche 276 ml, bis 24 - 30 °C	50497407	3M-51005	1 Stk.	1	
Kartusche 276 ml, bis ca. 25 °C	50452548	3M-51004	1 Stk.	1	



SPACHTELN VERARBEITUNGSGERÄTE



RODIM Spachtelbrett

Handliches Hilfsmittel beim Anmischen von Spachtelmassen, für jede Anwendung ein frisches Blatt.

Inhalt: 100 Abrisse

Bezeichnung	BASF Art. Nr.	Lieferant Art. Nr.	Verkaufseinheit	VE	EAN
Spachtelbrett	45212813	ROD-201101	1 Stk.	1	

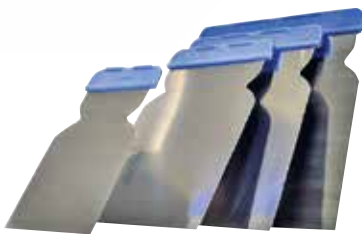

RODIM Spachtelmesser-Set

Hochflexible Spachtelmesser mit Griffleiste aus erstklassigem Stahl für das Auftragen von Spachtelmassen, 4 Spachtelmesser in verschiedenen Größen pro Set.

Verkaufseinheit: 1 = 1 Packung mit 4 Spachteln

Bezeichnung	BASF Art. Nr.	Lieferant Art. Nr.	Verkaufseinheit	VE	EAN
Spachtelbrett	45210874	ROD-202101	1 Set	1	



3M Mischdüsen

Bezeichnung	BASF Art. Nr.	Lieferant Art. Nr.	Verkaufseinheit	VE	EAN
Mischdüsen, 50 Stk.	45126291	3M-50601	1 Stk.	1	

ABDECKEN

ab Seite 056 bis Seite 064

ABDECKEN ABDECKBÄNDER

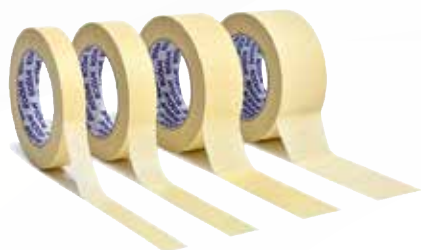

RODIM Abdeckbänder weiß

Sehr gute Haftung auch auf unebenen Untergründen, keine Kleberückstände, hitzebeständig bis 100 °C (für bis zu 30 min.), lösemittelbeständig.

Bezeichnung	BASF Art. Nr.	Lieferant Art. Nr.	Verkaufseinheit	VE	EAN
19 mm x 50 m [48]	45183404	ROD-302101	48 Rollen/Karton	1	45183404
25 mm x 50 m [36]	45183491	ROD-302102	36 Rollen/Karton	1	45183491
38 mm x 50 m [24]	45183492	ROD-302103	24 Rollen/Karton	1	45183492
50 mm x 50 m [24]	45183493	ROD-302104	24 Rollen/Karton	1	45183493

3M 2328 Scotch® Universal-Abdeckband

Einsatzgebiet: Standard-Abdeckband für sichere und effiziente Abdeckarbeiten in der Autoreparatur.

Eigenschaften: Feiner Krepp für bessere Band auf Band Haftung, optimiertes Abrollverhalten, rückstands-freies Ablösen, problemloses Abziehen in einem Stück, temperaturbeständig bis 80 °C / 1Std.



Bezeichnung	BASF Art. Nr.	Lieferant Art. Nr.	Verkaufseinheit	VE	EAN
50 m x 18 mm	45176421	3M-06304	48 Rollen/Karton	1	45176421
50 m x 24 mm	45176420	3M-06309	36 Rollen/Karton	1	45176420
50 m x 30 mm	45176419	3M-06310	32 Rollen/Karton	1	45176419
50 m x 36 mm	45176418	3M-06311	24 Rollen/Karton	1	45176418
50 m x 48 mm	45176417	3M-06313	24 Rollen/Karton	1	45176417

3M 3030 Scotch® Grünes Abdeckband

Einsatzgebiet: Abdeckband mit guter Kurvengängigkeit für sichere und effiziente Abdeckarbeiten in der Autoreparatur.

Eigenschaften: Hohe Kurvenbeständigkeit, temperaturbeständig bis 100 °C, hohe Resistenz gegen Wasser und Lösemittel.



Bezeichnung	BASF Art. Nr.	Lieferant Art. Nr.	Verkaufseinheit	VE	EAN
50 m x 18 mm	45183655	3M-50977	48 Rollen/Karton	1	45183655
50 m x 24 mm	45183657	3M-50978	36 Rollen/Karton	1	45183657
50 m x 30 mm	45183688	3M-50979	32 Rollen/Karton	1	45183688
50 m x 36 mm	45183689	3M-50980	24 Rollen/Karton	1	45183689
50 m x 48 mm	45184749	3M-50981	24 Rollen/Karton	1	45184749

3M 3434 Scotch® Blaues Abdeckband

Einsatzgebiet: Besonders geeignet für problematische Verklebungen in engen Radien.

Eigenschaften: Dehnbarer Papierträger = hohe Kurvenstabilität, temperaturbeständig bis 110 °C / 1 Std., hohe Beständigkeit gegen Wasser und Lösemittel.



Bezeichnung	BASF Art. Nr.	Lieferant Art. Nr.	Verkaufseinheit	VE	EAN
50 m x 18 mm	45176430	3M-07895	48 Rollen/Karton	1	45176430
50 m x 24 mm	45176429	3M-07897	36 Rollen/Karton	1	45176429
50 m x 30 mm	45129750	3M-07893	32 Rollen/Karton	1	45129750
50 m x 36 mm	45176428	3M-07898	24 Rollen/Karton	1	45176428
50 m x 48 mm	45176427	3M-07899	20 Rollen/Karton	1	45176427

3M 3430 Scotch® Profi Tape

Einsatzgebiet: Profi-Abdeckband für sichere Abdekarbeiten bei der Autolackierung.

Eigenschaften: Normal gekreppter Papierträger, temperaturbeständig bis 110 °C / 1 Std., wasserfest.

Bezeichnung	BASF Art. Nr.	Lieferant Art. Nr.	Verkaufseinheit	VE	EAN
50 m x 18 mm	45129620	3M-06750	48 Rollen/Karton	1	45129620
50 m x 24 mm	45129613	3M-06751	36 Rollen/Karton	1	45129613
50 m x 30 mm	45129724	3M-06752	32 Rollen/Karton	1	45129724
50 m x 36 mm	45129612	3M-06753	24 Rollen/Karton	1	45129612
50 m x 48 mm	45129610	3M-06754	20 Rollen/Karton	1	45129610



ABDECKEN SCHAUMBÄNDER

RODIM Soft Tape

Einfaches Anbringen an der Karosserie, schützt den Innenraum perfekt vor Farbpartikeln, keine Kleberückstände, hitzebeständig, mehr Volumen für mehr Oberflächenschutz

Bezeichnung	BASF Art. Nr.	Lieferant Art. Nr.	Verkaufseinheit	VE	EAN
13 mm x 50 m	45183319	ROD-303102	1 Karton = 1 Rolle	1	45183319



3M Scotch Soft Tape Schaumstoff-Band

Einsatzgebiet: Abdecken von Öffnungen (Türen, Motorhauben, Kofferraumdeckel), Abdecken von Karosserieteilen zur Erzeugung weicher Lackübergänge.

Eigenschaften: Feinporiger Polyesterschaum, Raupenform, einseitige Beschichtung mit druckempfindlichem Klebstoff, temperaturbeständig bis 80 °C / 1Std.



Bezeichnung	BASF Art. Nr.	Lieferant Art. Nr.	Verkaufseinheit	VE	EAN
50 m x 13 mm	45176433	3M-09678	1 Karton	1	45176433
35 m x 19 mm	45176431	3M-09973	1 Karton	1	45176431

ABDECKEN SCHAUMBÄNDER

3M Schaumstoffabdeckband Soft Tape Plus

Vorteile: Besseres und sauberes Maskieren aller Karosseriespaltmaße

Eigenschaften: Temperaturbeständig bis 80°C / 1 Stunde

Anwendungshinweise: Das Soft Tape Plus ist ideal für bewegliche Fahrzeugteile wie Türen, Kofferraum und Motorhauben. Das Band an der Karosserielinie anbringen, ohne zu dehnen und mit leichtem Druck in beide Richtungen anpressen. Eine Klebeband-Breite für alle Karosseriespaltmaße



Bezeichnung	BASF Art. Nr.	Lieferant Art. Nr.	Verkaufseinheit	VE	EAN
49 m x 21 mm	45130303	3M-50421	1 Karton	1	

ABDECKEN ABDECKFOLIEN

RODIM Ecomasking HDPE

Die preiswerte Alternative! Polyethylen transparent, farbhaltend, statisch.

Wichtig: Das Fahrzeug muss beim Abdecken trocken sein! Staffelnabnahme sortenrein
Temperaturbeständig bis 110°C, ROD-305301 Foliendicke 9 µm, ROD-305303 Foliendicke 11 µm



Bezeichnung	BASF Art. Nr.	Lieferant Art. Nr.	Verkaufseinheit	VE	EAN
4 m x 300 m	45128863	ROD-305301	1 Rolle	1	
6 m x 150 m	45128992	ROD-305303	1 Rolle	1	

RODIM Comfortmasking

Polyethylen weiß, farbhaltend, keine Fleckenbildung bei Restfeuchtigkeit am Fahrzeug, sehr gute Schneidfähigkeit.

Temperaturbeständig bis 110° C, Foliendicke 14 µm



Bezeichnung	BASF Art. Nr.	Lieferant Art. Nr.	Verkaufseinheit	VE	EAN
5 x 120 m	45220953	ROD-305402	1 Rolle	1	

RODIM Smartmasking Plus

Polyethylen weiß, farbhaftend, statisch, keine Fleckenbildung bei Restfeuchtigkeit am Fahrzeug, sehr gute Schneidfähigkeit, Klebeband lässt sich repositionieren.

Temperaturbeständig bis 125°C, Foliendicke 16 µm



Bezeichnung	BASF Art. Nr.	Lieferant Art. Nr.	Verkaufseinheit	VE	EAN
4 m x 150 m	45197734	ROD-305501	1 Rolle	1	45197734000000
6 m x 100 m	45197808	ROD-305502	1 Rolle	1	45197808000000

3M Abdeckfolie Transparent Standard, 150 m x 400 cm

Die 3M™ Transparente Abdeckfolie schützt Fahrzeugteile, die nicht lackiert werden sollen. Unsere Abdeckfolie besteht aus hochdichtem transparentem Polyethylen und haftet dank ihrer statischen Eigenschaften an der Fahrzeugoberfläche. So schützt sie vor Lacksprühnebel.

Bezeichnung	BASF Art. Nr.	Lieferant Art. Nr.	Verkaufseinheit	VE	EAN
150 m x 400 cm	45044701	3M-07838	1 Rolle	1	45044701000000



3M Abdeckfolie Transparent Standard

Einsatzgebiet: Großflächiges Abdecken von Fahrzeugen vor dem Lackieren.

Eigenschaften: Speziell behandelt für exzellente Lackhaftung, sehr schnell anzuwenden, 5 m Breite eignet sich insbesondere für große Kraftfahrzeuge, wie z.B. Kleintransporter oder Vans. Temperaturbeständig bis 115 °C über eine Stunde.

Bezeichnung	BASF Art. Nr.	Lieferant Art. Nr.	Verkaufseinheit	VE	EAN
500 cm x 120 m	45128809	3M-80110	1 Stk.	1	45128809000000



3M Premium Purple Abdeckfolie

Einsatzgebiet: Anwendung bei Abdeckarbeiten an Fahrzeugen mit Restfeuchte. Optimaler Schutz vor Feuchtigkeitsflecken und Randmarkierungen.

Eigenschaften: Speziell behandelt für exzellente Lackhaftung, sehr schnell anzuwenden, 4 m Breite erlaubt vollständige Abdeckung von PKW's, 5 m Breite eignet sich insbesondere für große Kraftfahrzeuge, wie z.B. Kleintransporter oder Vans. Temperaturbeständig bis 115 °C über eine Stunde. Besonders effizient in Kombination mit dem Scotch® Abrollgerät 06780.

Bezeichnung	BASF Art. Nr.	Lieferant Art. Nr.	Verkaufseinheit	VE	EAN
4 m x 150 m	45176401	3M-50988	1 Stk.	1	45176401000000
5 m x 120 m	45176402	3M-50989	1 Stk.	1	45176402000000
6 m x 100 m	45229013	3M-51871	1 Stk.	1	45229013000000



ABDECKEN ABDECKFOLIEN



RODIM Felgenabdeckfolie

Einfaches Anbringen an der Karosserie, schützt den Innenraum perfekt vor Farbpartikeln, keine Kleberückstände, hitzebeständig, mehr Volumen für mehr Oberflächenschutz.

Bezeichnung	BASF Art. Nr.	Lieferant Art. Nr.	Verkaufseinheit	EAN
WPS	45129155	ROD-305202	1 Pkg. = 80 Folien	

ABDECKEN SPEZIALBÄNDER



RODIM Lifting Tape [Steckband, perforiert]

Spezielles Abdeckband für schwierige Abliebarbeiten, wie z. B. an Dichtgummis der Scheiben und Abdichtungen am Schiebedach, zum Verschließen der Fugen zwischen den Karosserieteilen, Klebeband ist durch einen abziehbaren Schutzfilm geschützt, hinterlässt keinerlei Kleberückstände beim Abziehen.

Bezeichnung	BASF Art. Nr.	Lieferant Art. Nr.	Verkaufseinheit	VE	EAN
10 m x 10 mm	45210930	ROD-302201	1 Rolle	1	

3M Lift'n Stick

Sicheres Abdecken von Fenstergummis, Schachtleisten und Dichtlippen. Sehr gute Resultate und leichte Entfernbarkeit können bei unterschiedlichen Temperaturen/Verweilzeiten auf verschiedenen Oberflächen erreicht werden. Temperaturbeständigkeit von 120 °C [40 min].

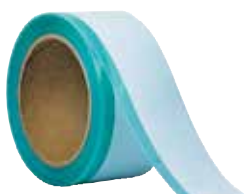

Bezeichnung	BASF Art. Nr.	Lieferant Art. Nr.	Verkaufseinheit	VE	EAN
10 m x 5 mm x 50 mm	45176436	3M-06345	1 Rolle	1	
10 m x 7 mm x 50 mm	45176437	3M-06347	1 Rolle	1	
10 m x 15 mm x 50 mm	45176448	3M-06348	1 Rolle	1	
10 m x 10 mm x 50 mm	45176435	3M-06349	1 Rolle	1	



3M Scotch Transition Tape „Flutterkantenband“

Saubere, weiche Übergänge bei Lackierarbeiten, speziell in Verbindung mit 3M Soft Tape Plus 50421 für den Prozess „Einmal-Maskieren“.

Bezeichnung	BASF Art. Nr.	Lieferant Art. Nr.	Verkaufseinheit	VE	EAN
9 m x 7 mm	45130342	3M-06800	5 Stk./Pkg.	1	

3M 218 Scotch® Farblinienband grün

Einsatzgebiet: Mehrfarben- und Designlackierungen.

Eigenschaften: Extrem dünner Träger (0,114 mm), temperaturbeständig bis 70 °C / 1 Std.



Bezeichnung	BASF Art. Nr.	Lieferant Art. Nr.	Verkaufseinheit	VE	EAN
55 m x 3 mm	45176550	3M-06300	1 Rolle	1	
55 m x 6 mm	45176551	3M-06301	1 Rolle	1	
55 m x 9 mm	45176552	3M-06302	1 Rolle	1	

3M Scotch® Konturenband 471+ / blau

Vorteile: Eignet sich besonders zum Kleben von engen Radien und Kurven

Eigenschaften: Wasser- und lösemittelbeständig, Temperaturbeständig bis 120°C / 30 Minuten

Anwendungshinweise: Zum Abkleben von Scheibengummis und Kunststoffteilen. Kleben von engen Radien, sowie für Mehrfarben- und Designlackierungen. Mit verbesserter Klebkraft - leicht zu entfernen



Bezeichnung	BASF Art. Nr.	Lieferant Art. Nr.	Verkaufseinheit	VE	EAN
33 m x 3 mm	45130563	3M-06404	1 Rolle	1	
33 m x 6 mm	45176547	3M-06405	1 Rolle	1	
33 m x 12 mm	45176549	3M-06408	1 Rolle	1	

ABDECKEN KABINEN- UND ANLAGENSCHUTZ

Horn & Bauer Schnellsieb „Universal, Papier mit Nylongewebe

Durch Spezialkleber einsetzbar für alle Lacke, auch Wasserlacke. Verlustfreie Entleerung durch patentierte Spezialspitze.



Bezeichnung	BASF Art. Nr.	Lieferant Art. Nr.	Verkaufseinheit	VE	EAN
mittelfein 260 µm	45130808	HOR-300298	1 Stück	1	

ABDECKEN KABINEN- UND ANLAGENSCHUTZ



Horn & Bauer Kabinenfolie

Farbhaftende Folie zum Schutz der Kabinenwände vor Farbnebel.

Material:

PE weiß, Folienbreite 260 cm, gefaltet auf 90 cm.
250cm Variante inkl. Klebeband zur einfachen Anbringung.

Bezeichnung	BASF Art. Nr.	Lieferant Art. Nr.	Verkaufseinheit	VE	EAN
260 cm x 200 m	45129288	HOR-301777	1 Stk.	1	
2,5 x 20 m inkl. Klebeband	45207374	HOR-318631	1 Rolle	1	

COLAD Kabinenschutzfolie 4-lagig

Für einen saubereren Arbeitsplatz und eine höhere Lebensdauer Ihrer Lackierkabine hat EMM sein eigenes Schutzsystem für Lackierkabinen entwickelt. Optimaler Schutz gegen Verunreinigungen der Kabine und Staub beim Arbeiten. Film4Booth ist eine 4-lagige Schutzfolie für die Kabineninnenwände. Die Folie ist selbstklebend, transparent und kann über die Beleuchtungsabdeckungen und Sichtfenster geklebt werden. Die Folie ist lackhaftend und jede Lage soll nach spätestens 250 Lackierdurchgängen oder 3 Monaten abgezogen werden. Einfach die oberste Folienschicht abziehen und die darunter saubere Folie wieder mit dem mitgelieferten Klebeband die Stöße neu überkleben.



Bezeichnung	BASF Art. Nr.	Lieferant Art. Nr.	Verkaufseinheit	VE	EAN
Film4Booth 90cm x 84m (inkl. 6 Rollen Klebeband)	45188683	EMM-6860	1 Stk.	1	

= Lieferzeit auf Anfrage

3M Dirt Trap – Lackierkabinen-Abdeckvlies

Schützt Lackierkabinenwände und -böden, fängt Schmutz und Overspray, selbstklebend, einfaches Aufbringen und Entfernen.



Bezeichnung	BASF Art. Nr.	Lieferant Art. Nr.	Verkaufseinheit	VE	EAN
Rolle für Wand + Boden, 70 cm x 91 m	45170007	3M-36852	1 Stk.	1	
Folie für Fenster + Leuchten, 45 cm x 30 m	45170008	3M-36856	1 Stk.	1	

3M Dirt Trap Kabinenschutz Wandapplikator

Vorteile: Müheloses Verlegen durch nur eine Person. Faltenfreie Optik & optimaler Anpressdruck sorgen für ein perfektes Endergebnis.

Eigenschaften: Der verstell- und rollbare Wandapplikator sorgt für ein exaktes Aufbringen des Dirt Trap Kabinenschutzfilms (36852) Bahn für Bahn. So können mühelos an der Kabinenwand entlang fahren.

Anwendungshinweise: Höhenverstellbares Gerät, um Bahn für Bahn schnell und einfach anzubringen. Dirt Trap Schutzfilm mit leichter Überlappung (ca. 2 cm) aufbringen.



🕒 = Lieferzeit auf Anfrage

Bezeichnung	BASF Art. Nr.	Lieferant Art. Nr.	Verkaufseinheit	VE	EAN
205 cm x 60 cm x 80 cm, rollbar	45197700	3M-36866	1 Stk.	1	

Colad Film4Floor Bodenschutzfolie für Lackierkabine

Film4Floor ist eine selbstkelbende weiße reflektierende Schutzfolie für den Boden der Lackierkabine. Die Folie macht die Reinigung einer Kabine sehr viel einfacher. Die weiße reflektierende Farbe der Folie verbessert die Lichtverhältnisse in der Kabine, dazu ist die Folie lackhaftend. Einfach wieder zu entfernen, hinterlässt keine Kleberückstände auf dem Boden.

Verpackung: Rolle in Spenderbox



🕒 = Lieferzeit auf Anfrage

Bezeichnung	BASF Art. Nr.	Lieferant Art. Nr.	Verkaufseinheit	VE	EAN
90 cm x 150 m	45188684	EMM-6865	1 Stk.	1	

Horn & Bauer Opticlean

Selbstklebende antistatische Schutzfolie, zum Schutz von Oberflächen.

Vielfältige Einsatzmöglichkeiten: Hält Lackmischräume, Mischtsche, Waagen, Fußböden und Kabinen in Lackierereien sauber. Schützt Arbeitsflächen. Zum Schutz von Unfallfahrzeugen. Als Türverkleidung, Teppich- und Innenraumschutz. Innen stark klebend, daher kein Verrutschen möglich. Außen extrem rutschfest durch spezielle Oberflächenstruktur. Resistent gegen Lacke und Verdünnungen.

Material: PE grau, auf Rollen zu 25 m.



Bezeichnung	BASF Art. Nr.	Lieferant Art. Nr.	Verkaufseinheit	VE	EAN
25 m x 60 cm	45129286	HOR-321082	1 Stk.	1	
25 m x 100 m	45202310	HOR-321083	1 Stk.	1	

ABDECKEN

KABINEN- UND ANLAGENSCHUTZ



Colad Stick & Go Schutzfolie

Eine weiße, geriffelte selbstklebende Folie für den schnellen und anhaltenden Schutz des Bodens in Mischraum, Lackierkabine und Vorbereitungsplatz. Ebenso für Anmischtsiche gedacht. Lösemittel- und lackbeständig, sowie kurzzeitig resistent gegen Basen und etliche Säuren. Sehr einfach aufzukleben und zu schneiden, abriebbeständig und rutschfest.

Verpackung: Rolle im Karton

Bezeichnung	BASF Art. Nr.	Lieferant Art. Nr.	Verkaufseinheit	VE	EAN
60 cm x 25 m	45129112	EMM-676025	1 Stk.	1	
100 cm x 25 m	45129205	EMM-6710025	1 Stk.	1	



WIBECO Radabdeckhülle Mehrweg

Diese Mehrweg-Radabdeckhüllen für PKWs aus dem Hause Wibeco bieten einen optimalen Schutz vor Lacknebel und sind schnell und einfach anzubringen. Durch den integrierten Stahldraht lassen sich die Abdeckungen leicht in Form bringen und wiederverwenden.

Bezeichnung	BASF Art. Nr.	Lieferant Art. Nr.	Verkaufseinheit	VE	EAN
für Reifen bis 16"	45247046	WIB-MC40	Pack mit 4 Stück	1	
für Reifen bis 17-19"	45247064	WIB-MC50	Pack mit 4 Stück	1	

MISCHEN & LACKIEREN

ab Seite 066 bis Seite 072

MISCHEN & LACKIEREN

LACKVERARBEITUNGS-SYSTEME

RODIM RODIM MPS-2 - Mix & Paint System



Bezeichnung	BASF Art. Nr.	Lieferant Art. Nr.	Verkaufseinheit	VE	EAN
01. 125 µm Filter, 0,4 Liter, Deckel hellgrau	45241990	ROD-501204	50 Stk. = 1 Box	1	
02. 190 µm Filter, 0,4 Liter, Deckel transparent	45241991	ROD-501203	50 Stk. = 1 Box	1	
03. 125 µm Filter, 0,65 Liter, Deckel hellgrau	45241992	ROD-501104	50 Stk. = 1 Box	1	
04. 190 µm Filter, 0,65 Liter, Deckel transparent	45241977	ROD-501103	50 Stk. = 1 Box	1	
05. 125 µm Filter, 0,85 Liter, Deckel hellgrau	45243356	ROD-501302	50 Stk. = 1 Box	1	
06. 190 µm Filter, 0,85 Liter, Deckel transparent	45243357	ROD-501301	50 Stk. = 1 Box	1	
07. Becher mit Schraubring, 0,4 Liter	45243562	ROD-503301	1 Stück	1	
08. Becher mit Schraubring, 0,65 Liter	45243571	ROD-503302	1 Stück	1	
09. Becher mit Schraubring, 0,85 Liter	45243572	ROD-503303	1 Stück	1	
10. Adapter H1, für IWATA mit Außengewinde	45242425	ROD-503201	1 Stück	1	
11. Adapter H4, für IWATA mit Innengewinde	45242022	ROD-503204	1 Stück	1	
12. Adapter H2, für DEVIL-BISS mit Innengewinde	45242002	ROD-503202	1 Stück	1	
13. Adapter H3, für SATA mit QCC Anschluss	45242033	ROD-503203	1 Stück	1	
14. Adapter H3S, für SATA 5500 mit QCC Anschluss [Auch für SATA minijet 4400]	45242034	ROD-50323S	1 Stück	1	
15. Adapter H11, für SATA mini QCC Anschluss [SATA minijet 3000 + 4000]	45243588	ROD-503211	1 Stück	1	

RODIM Mischbecher & Deckel

Transparenter Kunststoff, gut lesbare Mengenangabe in Multi-Skalierung, antistatischer Kunststoff, lösemittelbeständig, blaue Kunststoffdeckel in vier Größen passend zu den Mischbechern, Schutz vor Staub und Schmutz, ermöglicht lange Lagerung von Restfarbbeständen.



Bezeichnung	BASF Art. Nr.	Lieferant Art. Nr.	Verkaufseinheit	VE	EAN
Becher 350 ml [Karton]	45176625	ROD-504101	300 Stk. = 1 Box	1	
Becher 700 ml [Karton]	45176626	ROD-504102	300 Stk. = 1 Box	1	
Becher 1.400 ml [Karton]	45176627	ROD-504103	300 Stk. = 1 Box	1	
Becher 2.300 ml [Karton]	45176628	ROD-504104	300 Stk. = 1 Box	1	
Deckel 350 ml [Karton]	45176635	ROD-506101	100 Stk. = 1 Box	1	
Deckel 700 ml [Karton]	45176636	ROD-506102	100 Stk. = 1 Box	1	
Deckel 1.400 ml [Karton]	45176637	ROD-506103	100 Stk. = 1 Box	1	
Deckel 2.300 ml [Karton]	45176638	ROD-506104	100 Stk. = 1 Box	1	

RODIM Nylon Farbsieb

Verpackung: Premium-Farbsiebe lieferbar in 125 und 190 µm, die Farbsiebe sind für den Gebrauch von 2K-Lacken sowie Wasserbasislacken geeignet.

Dispenser: Wandhalterung zur Aufbewahrung und einfachen Entnahme der Farbsiebe.

Verkaufseinheit: 1 = 1 Beutel = 125 Siebe, Staffellabnahme sortenrein



Bezeichnung	BASF Art. Nr.	Lieferant Art. Nr.	Verkaufseinheit	VE	EAN
Farbsieb, 125 µm	45243579	ROD-507203	125 Stk. = 1 Box	1	4524357900000
Farbsieb, 190 µm	45243563	ROD-507204	125 Stk. = 1 Box	1	4524356300000

RODIM Mischstäbe

Eigenschaften: Hergestellt aus Recyclingkunststoff, leichtes und optimales Umrühren dank der speziellen S-Form. Abmessung 20 x 2 cm.



Bezeichnung	BASF Art. Nr.	Lieferant Art. Nr.	Verkaufseinheit	VE	EAN
Mischstäbe	45210927	ROD-508101	500 Stäbe = 1 Box	1	4521092700000

Colad Turbomix Rührstäbe XL

Kunststoff Rührstäbe aus synthetischem Recyclematerial. Leichteres Rühren und bessere Vermischung durch die S-Form und Löcher. Maße: 30 x 3 cm, für Mischbecher über 1.400 oder 2.300 ml.



Bezeichnung	BASF Art. Nr.	Lieferant Art. Nr.	Verkaufseinheit	VE	EAN
Rührstäbe XL	45131292	EMM-9520200	200 Stk. / Karton	1	4513129200000

MISCHEN & LACKIEREN

LACKVERARBEITUNGS-SYSTEME

SATA RPS System

RPS = Rapid Preparation System - Einwegbechersystem für die effektive Verarbeitung von Lack. Das System eignet sich zum Mischen, Lackieren, Nachfüllen und Lagern - und muss nach Gebrauch nicht gereinigt werden. Ein Becher - vier Funktionen. Lack anmischen, Lackieren, Lack nachfüllen, Lack aufbewahren.



Bezeichnung	BASF Art. Nr.	Lieferant Art. Nr.	Verkaufseinheit	VE	EAN
0,3 l, 125 µm Flachsieb	45208889	SAT-1010389	40 Stk. = 1 Box	1	45208889000000
0,6 l, 125 µm Flachsieb	45208891	SAT-1010438	60 Stk. = 1 Box	1	45208891000000
0,9 l, 125 µm Flachsieb	45208866	SAT-1011973	40 Stk. = 1 Box	1	45208866000000
0,3 l, 200 µm Stecksieb	45208864	SAT-1010397	40 Stk. = 1 Box	1	45208864000000
0,6 l, 200 µm Stecksieb	45208892	SAT-1010488	60 Stk. = 1 Box	1	45208892000000
0,9 l, 200 µm Stecksieb	45208867	SAT-1011981	40 Stk. = 1 Box	1	45208867000000
RPSminijet 3000 0,3 l, 125 µm Flachsieb	45208890	SAT-1010553	40 Stk. = 1 Box	1	45208890000000
RPSminijet 3000 0,3 l, 200 µm Stecksieb	45208865	SAT-1010561	40 Stk. = 1 Box	1	45208865000000
UV-KIT 0,60 l, 200 µm (Becher + Deckel)	45208893	SAT-1010503	60 Stk. = 1 Box	1	45208893000000
Ersatzdeckel für 0,6 l & 0,9 l	45122089	SAT-1013226	80 Stk. = 1 Box	1	45122089000000
Ersatz-Flachsiebe 125 µm	45122085	SAT-131979	100 Stk. = 1 Box	1	45122085000000
Ersatz-Stecksiebe 200 µm	45122088	SAT-131987	100 Stk. = 1 Box	1	45122088000000

3M PPS 2.0 Außenbecher

Anwendungshinweise: Außenbecher für das PPS System, auch zur stabilen Lagerung von Restmaterial zu verwenden.



Bezeichnung	BASF Art. Nr.	Lieferant Art. Nr.	Verkaufseinheit	VE	EAN
0,20 l	45219149	3M-26115	4 Stk. = 1 Box	1	45219149000000
0,40 l	45219148	3M-26122	4 Stk. = 1 Box	1	45219148000000
0,65 l	45219117	3M-26001	4 Stk. = 1 Box	1	45219117000000
0,85 l	45219116	3M-26023	4 Stk. = 1 Box	1	45219116000000

3M PPS 2.0

Vorteile: Lackieren in jedem Winkel. Keine Staub- und Füsseinschlüsse. Weniger Lösemittelverbrauch.

Eigenschaften: Geschlossenes Bechersystem.

Anwendungshinweise: Zur sauberen Verarbeitung aller Lackmaterialien wie Basislack, 2K Decklack, Klarlack, Füller und Spritzspachtel.

Bei jedem System ist ein Außenbecher beige packt.

Bezeichnung	BASF Art. Nr.	Lieferant Art. Nr.	Verkaufseinheit	VE	EAN
0,20 l, 125 µm, [Beutel + Deckel]	45219143	3M-26752	50 Stk. = 1 Box	1	45219143000000
0,20 l, 200 µm, [Beutel + Deckel]	45219142	3M-26114	50 Stk. = 1 Box	1	45219142000000
0,40 l, 125 µm, [Beutel + Deckel]	45219115	3M-26312	50 Stk. = 1 Box	1	45219115000000
0,40 l, 200 µm, [Beutel + Deckel]	45219114	3M-26112	50 Stk. = 1 Box	1	45219114000000
0,65 l, 125 µm, [Beutel + Deckel]	45219119	3M-26026	50 Stk. = 1 Box	1	45219119000000
0,65 l, 200 µm, [Beutel + Deckel]	45219105	3M-26000	50 Stk. = 1 Box	1	45219105000000
0,85 l, 125 µm, [Beutel + Deckel]	45219104	3M-26740	50 Stk. = 1 Box	1	45219104000000
0,85 l, 200 µm, [Beutel + Deckel]	45219103	3M-26024	50 Stk. = 1 Box	1	45219103000000
UV-KIT 0,65 l, 125 µm, [Beutel + Deckel]	45219120	3M-20730	50 Stk. = 1 Box	1	45219120000000

3M & SATA Adapter

Der 3M™ PPS™ Adapter Serie 2.0 wandelt Lackierpistolen in kompatible Pistolen für das 3M™Lackverarbeitungssystem [PPS™] Serie 2.0 um.



Bezeichnung	BASF Art. Nr.	Lieferant Art. Nr.	Verkaufseinheit	VE	EAN
Typ-3, für DeVilbiss Gti, GFP, GFV, GFHV510	45219151	3M-26033	1 Stk.	1	
Nr. 40 für SATA Pistolen (3000/4000/5000/Minijet 4400) mit Schnellverschluss	45219136	3M-20573	1 Stk.	1	
Nr. 41 für SATA Mini-Jet Pistolen mit Schnellverschluss	45219135	3M-20587	1 Stk.	1	
SATA RPS-Adapter für ANEST-IWATA LS 400 & WS 400	45169956	SAT-125278	1 Stk.	1	



MISCHEN & LACKIEREN VERARBEITUNGSGERÄTE & HILFSMITTEL

RODIM Pumpsprüher

Der RODIM Pumpsprüher verwendet ein einzigartiges Codierungssystem, um die verschiedenen Arten von Flüssigkeiten auseinander zu halten. Jeder RODIM Pumpsprüher wird mit einem Set von 5 farblich unterschiedlichen Codierringen ausgeliefert. Geeignet für wasser- und / oder lösemittelhaltige Reiniger.



Bezeichnung	BASF Art. Nr.	Lieferant Art. Nr.	Verkaufseinheit	VE	EAN
Pumpsprüher	45211362	ROD-206101	1 Set	1	

Anest-Iwata PCA12.0 Pumpsprühflasche 1.000 ml

0,8 mm [Messing vernickelt] - regulierbarer Strahl zu Nebel für punktuelleres oder flächiges Besprühen, leistungsstarke Kolbenpumpe [Messing vernickelt] für einen Betriebsdruck von bis zu 12,0 bar, 1 Liter Fassungsvermögen mit großer Einfüllöffnung für schnelles Befüllen, Entleeren und Reinigen, Füllstandsanzeige und übersichtliche Messskala [aktueller Füllstand jederzeit ablesbar], perfekte Stabilität, seitliche Griffmulden, komfortables Öffnen und Schließen, ergonomisch geformter Griff für eine einfache Bedienung, mit lösungsmittelbeständigen Spezialdichtungen [BMS 2010 schwarz], für den Einsatz mit aggressiven Reinigern, resistent gegen alle gängigen Lösemittel.



Bezeichnung	BASF Art. Nr.	Lieferant Art. Nr.	Verkaufseinheit	VE	EAN
1.000 ml	45209885	IWA-W2COM6226	1 Stk.	1	

MISCHEN & LACKIEREN

SPRAYDOSEN-SORTIMENT

MOTIP-DUPLI 2K Epoxy Grundierfüller

Einsatzgebiete: Spotlackierung, Teilelackierung.



Technische Merkmale: Beste Haftungs- und Korrosionsschutzeigenschaften auf Stahl, verzinktem Stahl und Aluminium, haftet auch auf GFK und eloxiertem Aluminium, nach Durchtrocknung mit Polyester-Produkten (Spachtel) überarbeitbar, lange Topfzeit, schnelle Trocknung, sehr guter Verlauf, erlaubt die Nass-in-Nass-Verarbeitung, leicht schleifbar, nass oder trocken, lösemittelbeständig, gute Isolierung gegenüber Feuchtigkeit, vorteilhafte 200 ml Dose zur Vermeidung von Restmengen, einfache zeitsparende Verarbeitung, überlackierbar mit allen Color-Matic pre-fill Basislacken und Decklacken.

Anwendungstechnische Eigenschaften: Primer: 1 Spritzgang ca. 15 - 20 µ, 2 - 3 Spritzgänge 40 - 60 µ, ca. 2 Min. Abluftzeit zwischen den Spritzgängen, Lufttrocknung [20 °C] 7 Std. oder 25 Min. [60 °C] Objekttemperatur, nach ca. 20 Min. Lufttrocknung Nass-in-Nass überlackierbar, IR-Trocknung 15 - 18 Min., nach Trocknung nass mit P800- 1000 oder Trockenschliff mit P400 - 500, Topfzeit: 24 Std.

Untergrund: Für Blech und Spachtel.

Bezeichnung	BASF Art. Nr.	Lieferant Art. Nr.	Verkaufseinheit	VE	EAN
200 ml, beige	50416307	MOT-231667	1 Stk.	1	

MOTIP-DUPLI 1K Kunststoff-Haftvermittler

Einsatzgebiete: Haftvermittler für alle gängigen PKW-/LKW-Kunststoffteile im Innen- und Außenbereich.



Technische Merkmale: Sehr gute Haftung auf den meisten PKW-Kunststoffteilen wie Stoßfänger, Tuning-Teile, Außenspiegel. Hohe Elastizität, sehr schnelle Trocknung, einfache zeitsparende Verarbeitung. Direkt überlackierbar mit ColorMatic 1K und 2K Füller / Primer, RAL-Acryl Decklack und pre-fill Basislacken, hohe Ergiebigkeit.

Anwendungstechnische Eigenschaften: 1 leichter Spritzgang, Lufttrocknung 10 Min. [20 °C], überlackierbar nach 10 Min. [20 °C].

Bezeichnung	BASF Art. Nr.	Lieferant Art. Nr.	Verkaufseinheit	VE	EAN
400 ml, transparent	50315178	MOT-856563	1 Stk.	1	

MOTIP-DUPLI 1K Füllprimer,

Einsatzgebiete: Spotlackierung und Durchschliffstellen, Isolierfüller unter Wasser-Basislacken.

Technische Merkmale: 1K Füller mit sehr guten Korrosionsschutzeigenschaften. Einfache, zeitsparende Verarbeitung, ideal für die Spotlackierung, zur Isolierung von Durchschliffstellen, kurze Trocknungszeit, sehr guter Verlauf, schweißbar, überlackierbar mit ColorMatic Wasser- und Lösemittelbasislacken, 1K und 2K Decklacksystemen.

Anwendungstechnische Eigenschaften: Einsetzbar insbesondere als Isolierfüller unter Wasserbasislacken, 2 - 3 Spritzgänge, Lufttrocknung 15 Min. [20 °C], für beschleunigte Trocknung [Infrarot] sehr gut geeignet. Trocknen, anschleifen und überlackieren.

Untergrund: Blanke Durchschliffstellen in 2K Füller oder in 2K Altlackierung, Spachtelstellen geschliffen und gereinigt, angeschliffen und gereinigte Werksgrundierungen, angeschliffene und gereinigte Werks- oder Altlackierungen, kann auf fast allen Kunststoffen eingesetzt werden.



Bezeichnung	BASF Art. Nr.	Lieferant Art. Nr.	Verkaufseinheit	VE	EAN
400 ml, basaltgrau	50315154	MOT-882432	1 Stk.	1	
400 ml, graphitegrau	50315153	MOT-882449	1 Stk.	1	
400 ml, schwarz	50315244	MOT-549663	1 Stk.	1	
400 ml, telegrau	50315307	MOT-644719	1 Stk.	1	
400 ml, lichtgrau	50315130	MOT-882425	1 Stk.	1	
400 ml, grau	50315306	MOT-856525	1 Stk.	1	
400 ml, weiß	50284914	MOT-856532	1 Stk.	1	

MOTIP-DUPLI 1K Dickschichtfüller

ColorMatic 1K Dickschichtfüller ist ein 1K Acryl-Füller mit bestmöglichen Fülleigenschaften und hoher Deckkraft. Bereits mit einem Spritzgang können hohe Schichtdicken erreicht werden. Sehr gute Haftung auf Stahl, Aluminium, Polyesterspachtel und auf vielen Kunststoffen.

Einsatzgebiet: Ideal bei Spot- und Teilelackierung.

Bezeichnung	BASF Art. Nr.	Lieferant Art. Nr.	Verkaufseinheit	VE	EAN
400 ml, hellgrau	50424277	MOT-375354	1 Stk.	1	4200150424277



MOTIP-DUPLI 1K Klarlack

Einsatzgebiete: Spotlackierung, Teilelackierung.

Technische Merkmale: Schnelle Trocknung, hoher Glanz, einfachste Verarbeitung, universell einsetzbar, UV-beständig, leichtes Beilackieren.

Bezeichnung	BASF Art. Nr.	Lieferant Art. Nr.	Verkaufseinheit	VE	EAN
400 ml, matt	50424691	MOT-335600	1 Stk.	1	4200150424691



MOTIP-DUPLI 2K Hi-Speed Klarlack

Einsatzgebiete: Spotlackierung, Teilelackierung.

Technische Merkmale: Extrem kratzfester 2K Klarlack mit höchster Beständigkeit gegen Benzin, UV-Strahlung und Witterungseinflüsse. Lange Tropfzeit, schnelle Trocknung, sehr guter Verlauf, leichte Polierbarkeit, vorteilhafte 200 ml Dose zur Vermeidung von Restmengen.

Anwendungstechnische Eigenschaften: 2 - 3 volle Spritzgänge, 50 µ, ca. 2 Min. Abluftzeit zwischen den Spritzgängen, Lufttrocknung [20 °C] 7 Std. oder 25 Min. [60 °C] Objekttemperatur, IR-Trocknung 25 Min., polierbar nach 7 Std. [20 °C] Lufttrocknung, 45 Min. [60 °C] Ofentrocknung oder IR-Trocknung 30 Min.

Bezeichnung	BASF Art. Nr.	Lieferant Art. Nr.	Verkaufseinheit	VE	EAN
200 ml, glänzend	50284909	MOT-187216	1 Stk.	1	4200150284909



MOTIP-DUPLI pre-fill Converter-4 High Solid

Die mit Treibgas und Lösemittel vorbefüllte Dose enthält zusätzlich einen Converter, der einen 2K-Acryllack in einen physikalischen trockenen 1K Acryllack umwandelt, für die Befüllung mit fast allen im Markt befindlichen 2K Acryllacksystemen ohne die Zugabe von Härter (befüllbar mit 100 ml Acryllack), für die Befüllung mit allen ColorMatic Abfüllmaschinen geeignet, das verwendete Ventilsystem erzielt Sprühergebnisse wie mit einer modernen Lackierpistole.

Bezeichnung	BASF Art. Nr.	Lieferant Art. Nr.	Verkaufseinheit	VE	EAN
ColorMatic pre-fill Converter-4 High Solid	50394993	MOT-209062	1 Stk.	1	4200150394993



MISCHEN & LACKIEREN

SPRAYDOSEN-SORTIMENT



MOTIP-DUPLI pre-fill Standard

Einsatzgebiete: Spotlackierung, Teilelackierung.

Technische Merkmale: Eine mit Treibgas und Lösungsmittel vorbefüllte Spraydose. Der Lack wird durch ein Abfüllgerät in die Dose überführt und somit zum einsetzbaren Endprodukt. Einfache, zeitsparende Verarbeitung, sehr gute Zerstäubung, leichtes Beilackieren.

Bezeichnung	BASF Art. Nr.	Lieferant Art. Nr.	Verkaufseinheit	VE	EAN
ColorMatic pre-fill Standard	50284817	MOT-570704	1 Stk.	1	



MOTIP-DUPLI pre-fill waterbased

Einsatzgebiete: Spotlackierung, Teilelackierung.

Technische Merkmale: Eine mit Treibgas und Lösungsmittel vorbefüllte Spraydose. Der Lack wird durch ein Abfüllgerät in die Dose überführt und somit zum einsetzbaren Endprodukt. Einfach, zeitsparende Verarbeitung, sehr gute Zerstäubung, leichtes Beilackieren.

Bezeichnung	BASF Art. Nr.	Lieferant Art. Nr.	Verkaufseinheit	VE	EAN
ColorMatic pre-fill waterbased	50315237	MOT-174421	1 Stk.	1	



MOTIP-DUPLI VitoMat I

Manuelle Abfüllmaschine für Klein- und Kleinstmengen, niedrige Investitionskosten, tragbar – daher überall und sofort einsetzbar, mit CleanJector verwendbar, kein Stromanschluss erforderlich.

Bezeichnung	BASF Art. Nr.	Lieferant Art. Nr.	Verkaufseinheit	VE	EAN
ColorMatic VitoMat I	45192116	MOT-249785	1 Stk.	1	

MOTIP-DUPLI VitoMat II

Pneumatische Abfüllmaschine – geeignet für die Abfüllung von Aufträgen mittlerer Größenordnungen, alle wichtigen Funktionen im direkten Blickfeld, Druckregler einfach bedienbar (Arbeitsdruck 7 – 8 bar), beweglicher herausnehmbarer Kolben passt sich dem Zylinder an, mit CleanJector verwendbar, kein Stromanschluss erforderlich.

Bezeichnung	BASF Art. Nr.	Lieferant Art. Nr.	Verkaufseinheit	VE	EAN
ColorMatic VitoMat II	45192119	MOT-249792	1 Stk.	1	



= Lieferzeit auf Anfrage

MOTIP-DUPLI Einweg-Farbzylinder

CleanJector – reinigungsfrei Abfüllen mit dem cleveren Einweg-Farbzylinder.
Vorteile: verkürzte Abfüllzeit, schnellerer Farbwechsel, kein Verbrauch von Lösemitteln.



Bezeichnung	BASF Art. Nr.	Lieferant Art. Nr.	Verkaufseinheit	VE	EAN
CleanJector [72 Stk./Pkg.]	45192130	MOT-225031	1 Stk.	72	
CleanJector Umrüstset [1x Metallzylinder und 1 x Metallkolben]	45192117	MOT-226540	1 Stk.	1	

FINISH & AUFBEREITEN

ab Seite 074 bis Seite 078

FINISH & AUFBEREITEN LACKNASENENTFERNER



FESTOOL Lackziehklinge

Ein hochwertiges Spezialgerät zum leichten Beseitigen von ausgehärteten Läufern und Staubeinschlüssen.

Bezeichnung	BASF Art. Nr.	Lieferant Art. Nr.	Verkaufseinheit	VE	EAN
Lackziehklinge	45150718	3M-202590	1 Stk.	1	

FINISH & AUFBEREITEN MICROFASERTÜCHER



3M // Perfect-it III Anti-Hologramm Poliertücher

Vorteile: Mikrokratzer-freies Entfernen von Politurrückständen.

Eigenschaften: Besonders aufnahmefähig.

Verpackungseinheit: einzeln verpackt

Bezeichnung	BASF Art. Nr.	Lieferant Art. Nr.	Verkaufseinheit	VE	EAN
36 x 32 cm, gelb	45150153	3M-50400	1 Stk.	1	
36 x 32 cm, blau	45169162	3M-50486	1 Stk.	1	
36 x 32 cm, rosa	45169163	3M-50489	1 Stk.	1	

MIRKA Mikrofasertuch 330 x 330mm

Gelbe Mikrofaser-Poliertücher mit sehr feiner Faserstruktur, waschbar. 330 x 330 mm, 2 Stk./Pack



Bezeichnung	BASF Art. Nr.	Lieferant Art. Nr.	Verkaufseinheit	VE	EAN
gelb	45150561	MIR-7991200111	Pack mit 2 Stück	1	

RODIM Staubbindetuch

Das ideale Staubbindetuch (bindet auch allerfeinsten Staub) für perfekten Anstrich und Lackierung. Verwendbar bei allen Holz-, Metall- und Kunststoffarbeiten



Bezeichnung	BASF Art. Nr.	Lieferant Art. Nr.	Verkaufseinheit	VE	EAN
ultra	45150122	ROD-BRI2022	Pack mit 2 Stück	1	

FINISH & AUFBEREITEN

POLITURZUBEHÖR & POLITUREN

3M Quick Connect Perfect-it™ III Polierschaum

Vorteile: Schneller Wechsel der Pads, optimale Zentrierung, hohe Lebensdauer. Doppelseitig anwendbar.

Eigenschaften: Sauberes Arbeiten. Schneller Wechsel dank Quick Connect Adapter.

Anwendungshinweise: Polierpads für verschiedene Aufgaben bequem und ultraschnell.

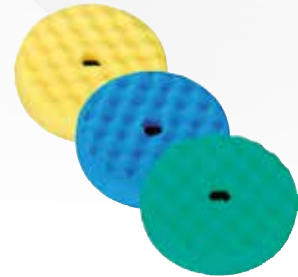

Bezeichnung	BASF Art. Nr.	Lieferant Art. Nr.	Verkaufseinheit	VE	EAN
Ø 150 mm, doppelseitig grün, glatt	45184366	3M-50878	1 Stk.	1	45184366
Ø 150 mm, doppelseitig grün genoppt	45183692	3M-50962	1 Stk.	1	45183692
Ø 150 mm, doppelseitig gelb genoppt	45183991	3M-50879	1 Stk.	1	45183991
Ø 150 mm, doppelseitig blau genoppt	45183694	3M-50880	1 Stk.	1	45183694
Adapter [für Perfect-it™ III Polierschäume]	45183585	3M-33271	1 Stk.	1	45183585

3M Perfect-it™ III Polierpads

Grün: Zur Verarbeitung im Farbsystem mit der Perfect-it™ III Schleifpaste PLUS 50417 sowie allen anderen Perfect-it™ III Schleifpasten. Ersetzt die Perfect-it III Polierschäume orange 09550 und 57158. **Gelb:** Zur Verarbeitung der Perfect-it™ III Extra Fine PLUS Schleifpaste E80349 sowie aller Perfect-it™ III Schleifpasten. **Blau:** Zur Verarbeitung der Perfect-it™ III Extra Fine PLUS Schleifpaste E80349 sowie aller Perfect-it™ III Schleifpasten.

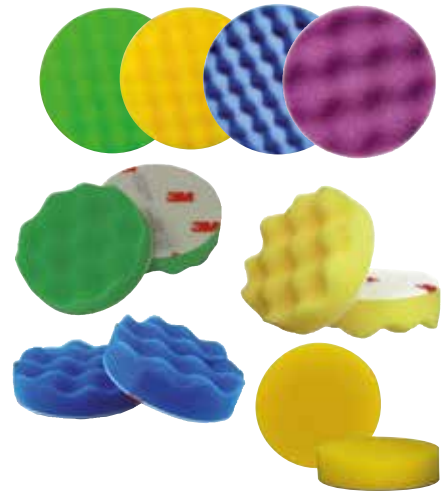

Bezeichnung	BASF Art. Nr.	Lieferant Art. Nr.	Verkaufseinheit	VE	EAN
Ø 75 mm, grün genoppt	45150500	3M-50499	4 Stk. = 1 Box	1	45150500
Ø 150 mm, grün genoppt	45150498	3M-50487	2 Stk. = 1 Box	1	45150498
Ø 75 mm, gelb genoppt	45150501	3M-50536	4 Stk. = 1 Box	1	45150501
Ø 150 mm, gelb genoppt	45150499	3M-50488	2 Stk. = 1 Box	1	45150499
Ø 75 mm, blau genoppt	45150502	3M-50457	4 Stk. = 1 Box	1	45150502
Ø 150 mm, blau genoppt	45150452	3M-50388	2 Stk. = 1 Box	1	45150452

3M Perfect-it III Lamm-Polierfell

Eigenschaften: Verleiht der eingesetzten Schleifpaste mehr Leistung. Weißes Lammfell



Bezeichnung	BASF Art. Nr.	Lieferant Art. Nr.	Verkaufseinheit	VE	EAN
Ø 76 mm, weiß	45150277	3M-85084	1 Stk.	1	45150277
Ø 133 mm, weiß	45249228	3M-01930	2 Stk. = 1 Box	1	45249228

FINISH & AUFBEREITEN

POLITURZUBEHÖR & POLITUREN



3M Finess-it Finish Paste

Einsatzgebiet: Maschinelles Aufpolieren von ausgeschliffenen Fehlstellen im Decklack.

Eigenschaften: Wachs-, fett-, öl- und silikonfrei; Lösemittelbasis = rückstandsfreies Entfernen ohne Schlieren bei dunklen Lacken, wirkt physikalisch, keine Lackverfärbungen, Schleifen und Polieren in einem Arbeitsgang.

Bezeichnung	BASF Art. Nr.	Lieferant Art. Nr.	Verkaufseinheit	VE	EAN
1 Liter	50334854	3M-09639	1 Stk.	1	

3M Perfect-it™ III Famous Finish

Eigenschaften: Zur Anwendung auf allen konventionellen und neuen, hochvernetzten Klarlacksystemen, intuitiv erlernbar, sehr hohe Schleifleistung und gleichzeitig hoher Glanzgrad.

Vorteile: Beseitigung aller gängigen Oberflächenstörungen ohne Einsatz weiterer Poliermittel, Zeiterparnis durch sehr einfache Anwendung, Zeit- und Kostenersparnis durch Vermeidung von Pad- und Materialwechseln.

Empfohlenes Polierpad: 3M-50962 oder 3M-50487.



Bezeichnung	BASF Art. Nr.	Lieferant Art. Nr.	Verkaufseinheit	VE	EAN
1 kg	50525538	3M-51677	1 Stk.	1	

3M Perfect-it™ III Polituren

3M // Perfect-it™ III Extra Fine PLUS Schleifpaste [gelber Stoppel]:

Vorteile: Feine Schleifleistung, sehr hoher Glanzgrad

Eigenschaften: Sehr gutes Aufwischverhalten, für großflächige Anwendungen, silikonfrei

Anwendungshinweise: Geeignet für alle konventionellen und kratzfesten Klarlacke; zu verarbeiten mit einem handelsüblichen Winkelpolierer in Verbindung mit dem 3M Perfect-it™ Polierschaum gelb 50536.

3M // Perfect-it™ III Anti-Hologramm Politur [blauer Stoppel]:

Vorteile: Schnelle und sichere Entfernung von Hologrammen ohne Schlieren, Für den perfekten Tiefenglanz

Eigenschaften: Geeignet für alle Uni- und Metalllacke, besonders geeignet für dunkle und schwarze Farbtöne.

Anwendungshinweise: Zu verarbeiten mit einem handelsüblichen Winkelpolierer in Verbindung mit dem 3M Perfect-it™ Anti-Hologramm Polierschaum 50388.

Die 3M Perfect-it™ Schleifpaste PLUS Extrem [grüner Stoppel]

ist eine Politur, mit hoher Schleifleistung. Sie wurde entwickelt um Schleifkratzer nach dem Einsatz von 3M 260L P1500 Schleifscheiben und Trizact™ 3000 schnell und sicher zu entfernen. Sie kann mit einem grünen Polierschaum aus dem 3M farbcodierten Polierprozess verwendet werden.



Bezeichnung	BASF Art. Nr.	Lieferant Art. Nr.	Verkaufseinheit	VE	EAN
Extra Fine PLUS Schleifpaste, gelb	50323246	3M-80349	1 Stk.	1	
Anti-Hologramm Politur, blau	50323248	3M-50383	1 Stk.	1	
Anti-Hologramm-Politur, hellblau	50323245	3M-09376	1 Stk.	1	

3M Polish Rosa Hochleistungswachs

Vorteile: Perfekter Glanz, Anhaltender Langzeitschutz -ca. 10 Wagenwäschen

Eigenschaften: Schützendes Wachs, nicht - flüchtige Silikone

Anwendungshinweise: Sehr einfache manuelle Anwendung



Bezeichnung	BASF Art. Nr.	Lieferant Art. Nr.	Verkaufseinheit	VE	EAN
Hochleistungswachs	50323247	3M-80345	1 Stk.	1	

MIRKA Polarshine 1 l

Die einzigartige Polarshine® 5 Politur erzielt ein ausgezeichnetes Hochglanz-Finish auf verschiedensten Farben und Lacken. Die wasserbasierte Politur entfernt Kratzer auf Lacken und Klarlacken und hinterlässt eine hochglänzende Oberfläche. Sie eignet sich ebenfalls für den letzten Step nach der Polarshine® 15, 12 und 10.



Bezeichnung	BASF Art. Nr.	Lieferant Art. Nr.	Verkaufseinheit	VE	EAN
5 Finishing Compound	50608533	MIR-7990500111	1 Stk.	1	
20 Politur	50608510	MIR-7992000111	1 Stk.	1	

SIA Siachrome 1 kg

Hochwirksame mikrofeine Finishpaste auf Basis eines hochreinen Aluminiumoxids zur dauerhaften Beseitigung von feinen Mikrokratzern, Schleiern und Hologrammen auf allen Lackarten. Enthält keine Wachse, Silikonöle und andere Füllstoffe.





Bezeichnung	BASF Art. Nr.	Lieferant Art. Nr.	Verkaufseinheit	VE	EAN
FINISH Finishpaste	50315350	SIA-0020.6664	1 Stk.	1	
PEARL Versiegelung	50315349	SIA-0020.6667	1 Stk.	1	

FINISH & AUFBEREITEN POLITURZUBEHÖR & POLITUREN

Rupes High Performance 1 l



die neueste Hochleistungs-Politur von RUPES ist auf maximale Effizienz ausgelegt. Diese schnell schneidende Politur ist ideal für Benutzer, die eine rasche Fehlerbeseitigung und ein reibungsloses Benutzererlebnis für jede Art von Lacken wünschen. Die Formel wurde optimiert, um die beste Leistung zu erzielen, wenn RUPES Coarse blaue Schwämme oder Woll-Polierscheiben zusammen mit BigFoot Exzenter-Polierern verwendet werden, sowohl freilaufende als auch Zwangsexzenter Polierer. Es stellt eine signifikante Verbesserung in Bezug auf Leistung und Endbearbeitung mit geringem Staubanfall und leichtem Abwischen dar.

Bezeichnung	BASF Art. Nr.	Lieferant Art. Nr.	Verkaufseinheit	VE	EAN
CUT Politur	50721349	RUP-9.DACCOARSE	1 Stk.	1	
FINE Politur	50722455	RUP-9.DAFINE	1 Stk.	1	

Rupes UNO Protect 1 l



Rupes Uno Protect, Ein komplettes Produkt - Politur und Wachs -, das in einem Schritt mittlere Defekte entfernen kann, um einen intensiven Glanz und ein Finish mit Polymerschutz zu erzielen. Die spezielle Mischung aus Schleifpartikeln in Kombination mit hochwertigen synthetischen Wachsen und Carnaubawachs kann entweder mit Hilfe einer Poliermaschine oder manuell aufgetragen werden. Bis zu 60 Tage Polymerschutzschicht.

Bezeichnung	BASF Art. Nr.	Lieferant Art. Nr.	Verkaufseinheit	VE	EAN
One Step Politur	50724096	RUP-9.PROTECT	1 Stk.	1	

WERKSTATT- EINRICHTUNGEN & ZUBEHÖR

ab Seite 080 bis Seite 090

WERKSTATTEINRICHTUNGEN & ZUBEHÖR ARBEITSHILFSMITTEL



COLLOMIX Rotogen 1000

für Lackdosen bis 2 Kg, inklusive Aufnahmeeinsatz blau 72,225 [0,5L & 1,0L Mischlackdosen]. Der Lackmischer RotoGen 1000 speziell konzipiert für das Aufrühren von Autoreparaturlacke in kleinen Mengen. Ideal für den Einsatz in Lackierereien, Autoreparatur oder Modellbauwerkstätten. Keine Rührstäbe mehr notwendig - egal ob Wasserlack, Klarlack oder Füller - Zeitersparnis durch Verkürzung der Mischzeiten - Hohe Prozesssicherheit. Bei auftragsbezogene Lackmischungen - Konstante Qualität der Mischergebnisse - Keine Trennung und kein Ausschwimmen von Farbpigmenten an der Oberfläche.

Bezeichnung	BASF Art. Nr.	Lieferant Art. Nr.	Verkaufseinheit	VE	EAN
Collomix Rotogen 1000	45205203	COL-34452	1 Stk.	1	



COLLOMIX Adapter Easy Click

Adapter für Rotogen 1000

Bezeichnung	BASF Art. Nr.	Lieferant Art. Nr.	Verkaufseinheit	VE	EAN
schwarz [3M PPS Bechersystem 700 ml & 900 ml]	45205208	COL-62997	1 Stk.	1	
weiss [SATA RPS Bechersystem 600 ml & 900 ml]	45205209	COL-62996	1 Stk.		



HORN & BAUER Fahrbarer Abrollständer für Folie in Spenderbox

Fahrbare, praktische Abrollhilfe für die Verarbeitung von Lackierfolien.

Bezeichnung	BASF Art. Nr.	Lieferant Art. Nr.	Verkaufseinheit	VE	EAN
Fahrbarer Abrollständer	45176542	HOR-306920	1 Stk.	1	

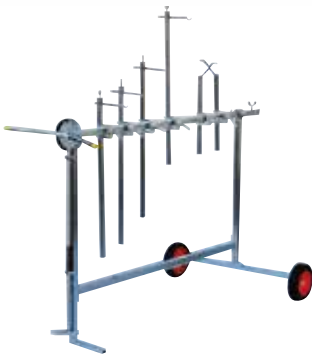

HEIDHOFF Drehlackierständer „Berne“

mit Verlängerung und Fußhebelverstellung

Bezeichnung	BASF Art. Nr.	Lieferant Art. Nr.	Verkaufseinheit	VE	EAN
Drehlackierständer „Berne“	45122977	HEI-320300.090	1 Stk.	1	



HEIDHOFF Klappständer X-Bock inklusive 2 Verlängerungen

- einfach in der Handhabung
- vielseitig verwendbar
- stehend z. B. für Stoßfänger
- liegend für großflächige Anbauteile etc.
- höhenverstellbar durch Rastscheibe
- sicherer Stand
- verbesserte Auflage durch zwei teleskopierbare Seitenarme

Bezeichnung	BASF Art. Nr.	Lieferant Art. Nr.	Verkaufseinheit	VE	EAN
Klappständer X-Bock inkl. 2 Verl.	45122974	HEI-320302.050	1 Stk.	1	

HEIDHOFF Stoßstangen und Spoilerregal

- Hand verfahrbar durch extra große Räder (Durchmesser 200 mm) auch im beladenen Zustand
- Stabilität durch breiten Radstand
- acht einzeln höhenverstellbare & gepolsterte Querausleger bieten Auflage für bis zu acht Anbauteile

Bezeichnung	BASF Art. Nr.	Lieferant Art. Nr.	Verkaufseinheit	VE	EAN
Heidhoff Stoßstangen und Spoilerregal	45123047	HEI-320306.050	1 Stk.	1	



KURT MÜLLER Bodenständer

für Rollen bis 40 cm Breite

Bezeichnung	BASF Art. Nr.	Lieferant Art. Nr.	Verkaufseinheit	VE	EAN
Bodenständer	45169012	MUE-99970	1 Stk.	1	45169012



KURT MÜLLER Wandhalter

für Rollen bis 40 cm Breite

Bezeichnung	BASF Art. Nr.	Lieferant Art. Nr.	Verkaufseinheit	VE	EAN
Wandhalter	45169011	MUE-99975	1 Stk.	1	45169011



SATA Lackierluftschlauch blau, 9 mm, mit Schnellkupplung u. Nippel

Hochqualitativer, flexibler und verschleißfester Lackierluftschlauch mit Schnellkupplung und Nippel, silikonfrei, elektrisch leitfähig nach DIN EN 1953, Berstdruck max. 20 bar, Ø 9 mm, 10 m lang.

Bezeichnung	BASF Art. Nr.	Lieferant Art. Nr.	Verkaufseinheit	VE	EAN
10 m lang	45121669	SAT-53090	1 Stk.	1	45121669



ANEST IWATA Standard Lackierluftschlauch

Flexibler antistatischer Standard Lackierluftschlauch mit bewährten Eigenschaften, komplett montiert und mit Schnellkupplung, Innendurchmesser: 9 mm, Außendurchmesser: 15 mm

Bezeichnung	BASF Art. Nr.	Lieferant Art. Nr.	Verkaufseinheit	VE	EAN
10 m	45205884	IWA-001000916	1 Stk.	1	45205884
15 m	45205888	IWA-001500916	1 Stk.		45205888



WERKSTATTEINRICHTUNGEN & ZUBEHÖR

LACKIERPISTOLEN - ZUBEHÖR



SATA Lackierpistolenhalter

Praktischer Ordnungshelfer für jede Lackierwerkstatt. Schnelle, flexible und zuverlässige Haftung auf allen metallischen Untergründen dank eines extra starken ganzflächigen Magnets Halten bis zu 20kg (je Halter, gemessen auf sauberer Metalloberfläche) Keine umständliche Wandmontage, kein Bohren, kein Schrauben. Leichte Demontage vor dem Auftragen der Kabinenschutzfolie oder Ähnlichem ohne aufwendiges Abkleben oder Ausschneiden. Vorbeugung von potentiellen Unfallgefahren. Deutliche Platzersparnis im Arbeitsbereich. Magnetischer Lackierpistolenhalter für 1 oder 3 Pistolen.

Bezeichnung	BASF Art. Nr.	Lieferant Art. Nr.	Verkaufseinheit	VE	EAN
ANEST-IWATA magnetischer Lackierpistolenhalter [3 Pistolen]	45207101	IWA-W2COM6052	1 Halter	1	
ANEST-IWATA magnetischer Lackierpistolenhalter [1 Pistolen]	45212079	IWA-W2COM6120	1 Halter	1	

DRESTER Pistolenwaschgerät Quick Rinse

Wandmontage

Der Drester QuickRinse-Reiniger von Hedson wurde speziell für die schnelle und gründliche Entfernung von Lackresten auf Wasser- oder Lösemittelbasis entwickelt und ist auf den Einsatz mit Einwegbehältern ausgelegt.



Bezeichnung	BASF Art. Nr.	Lieferant Art. Nr.	Verkaufseinheit	VE	EAN
Pistolenwaschgerät Quick Rinse	45122832	DRE-DH-QR-10	1 Stk.	1	

FIDI PISTOLENWSCHGERÄT LMW 45 AM INOX

Zukunftsweisendes Waschgerät für Lösemittel (oder wässrige Reiniger).

Komplette, robuste EDELSTAHLAUSFÜHRUNG
 Automatischer, Timer-gesteuerter Waschraum. Serienmäßig 2 Fließbecherpistolen gleichzeitig waschbar.
 Automatischer Waschraum mit 12 Reinigungs-Düsen
 Manuelle oder automatische Reinigung möglich
 Manueller Waschraum für Bauteile bis 500 mm Länge
 Zuschaltbare Umlaufverdünnung im Waschraum zum Vorreinigen
 Zuschaltbare Frischverdünnerdüse zum Nachspülen
 Einsatz bewährter, robuster Förderpumpen
 Druckluftanschluss für Ausblas- oder Spritzpistolen
 Geringer Lösemittel- und Reinigerverbrauch
 Kraftvolle automatische Absaugung
 Auffangwanne für Behälter
 Aufstellung in Zone 1 geeignet, CE-konform gem. Atex 2014/34/EU



FID-LMW45AM



FID-LMW70AM

Bezeichnung	BASF Art. Nr.	Lieferant Art. Nr.	Verkaufseinheit	VE	EAN
Pistolenwaschgerät, vautomatisches und manuelles Waschgerät, Edelstahl	45213280	FID-LMW45AM	1 Stk.	1	
Pistolenwaschgerät, automatisches und manuelles Waschgerät, Edelstahl	45213282	FID-LMW70AM	1 Stk.	1	

WERKSTATTEINRICHTUNGEN & ZUBEHÖR

HEBEBÜHNEN

HERKULES Lucky Tisch

Der ganz aus Edelstahl gefertigte Tisch hat reichhaltig Standflächen für Verbrauchsmaterial und Arbeitsgeräte. Alles sofort zur Hand. Spart Zeit und Wege. Die abgesenkte Arbeitsfläche verhindert das Abfließen von Lösungsmitteln. Ein Ablauftrichter zum Ausgießen in einen Sammelbehälter.

Bezeichnung	BASF Art. Nr.	Lieferant Art. Nr.	Verkaufseinheit	VE	EAN
LT05, Breite 1.200 mm	45123052	HER-LT-05	1 Stk.	1	
LT06, Breite 1.800 mm	45123053	HER-LT-06	1 Stk.	1	



HERKULES Hebebühnen für Karosseriebauer und Lackierer

Technische Daten:	HLS 1200-11	HLS 1200-14	HLS 1200-Duo-11	HLS 1200-Duo-14
Installation	auf dem Boden	bodeneben	auflegend	Einbau
Tragkraft [t]	2,5	2,5	2,5	2,5
Arbeitshöhe [mm]	ca. 1.100	ca. 1.100	0	0
Bauhöhe min. [mm]	115	keine	keine	115
Gesamthöhe [mm]	930	930	100	keine
Länge mit Auslegern [mm]	3.545	3.550	3.545	3.545
Breite mit Auslegern [mm]	1.955	1.955	1.900	1.900
Gewicht [kg]	ca. 700	ca. 700	850	850
Luftanschluss [bar]	8	8	8	8

Bezeichnung	BASF Art. Nr.	Lieferant Art. Nr.	Verkaufseinheit	VE	EAN
HLS 1200-11	45123063	HER-HLS-1200-11	1 Stk.	1	
HLS 1200-14	45219489	HER-HLS-1200-14	1 Stk.	1	
HLS 1200 Duo-11	45123123	HER-HLS-1200-Duo-11	1 Stk.	1	
HLS 1200 Duo-14	45219493	HER-HLS-1200-Duo-14	1 Stk.	1	



= Lieferzeit, Fracht und Verpackung auf Anfrage

HERKULES Hebebühnen AirgoMatic

Mit einer Tragkraft von 3,2 Tonnen und einer Hubhöhe von 1,30 m setzt die AirgoMatic 3213 neue Maßstäbe. Sie ist für die meisten gängigen Fahrzeugtypen geeignet und der Platzbedarf in der Werkstatt ist dank einer Auffahrhöhe von nur 110 mm und entsprechend kurzer Rampen äußerst gering. Die AirgoMatic 3213 ist als reine Fahrbahn Bühne oder in der DUO-Ausführung für die zusätzliche Möglichkeit des radfreien Anhebens erhältlich. Alle Ausführungen bieten sämtliche Vorteile pneumatischer Herkules Hebebühnen wie z.B. abklappbare Fahrbahnen für einen einfachen Zugang zum Fahrzeug im Schwellerbereich.

Technische Daten:	AirgoMatic 3213-11	AirgoMatic 3213-14	AirgoMatic 3213-DUO-11	AirgoMatic 3213-DUO-14
Installation	bodenauflegend	Einbau	bodenauflegend	Einbau
Tragkraft [kg]	3.200	3.200	3.200	3.200
Luftdruck [bar]	6	6	6	6
Hubhöhe [mm]	1.300	1.150	1.300	1.150
Auffahrhöhe [mm]	110	0	110	0
Radstand min./max. [mm]	1.800/3.500	1.800/3.300	1.800/3.500	1.800/3.300
Plattformlänge [mm]	3.880	3.880	3.880	3.880
Gesamtlänge/-breite [mm]	4.370/1.980	4.470/1.980	4.370/1.980	4.470/1.980



HLS-3213-Duo-11



HLS-3213-11

Bezeichnung	BASF Art. Nr.	Lieferant Art. Nr.	Verkaufseinheit	VE	EAN
AirgoMatic 3213-11	45212052	HER-HLS 3213-11	1 Stk.	1	
AirgoMatic 3213-14	45211977	HER-HLS 3213-14	1 Stk.	1	
AirgoMatic 3213-DUO-11	45212053	HER-HLS 3213-DUO-11	1 Stk.	1	
AirgoMatic 3213-DUO-14	45212068	HER-HLS 3213-DUO-14	1 Stk.	1	

= Lieferzeit auf Anfrage

WERKSTATTEINRICHTUNGEN & ZUBEHÖR HEBEBÜHNEN

LIFTWERK Hebebühne LiftAssist

HLW-13i:	Arbeitshöhe 1,30 m / Tragkraft 3,5 t / Bodenebener Einbau
HLW-13o:	Arbeitshöhe 1,30 m / Tragkraft 3,5 t / Boden aufliegend
HLT-13i:	Arbeitshöhe 1,30 m / Tragkraft 3,5 t / Bodenebener Einbau / mit Radfreiheber
HLT-13o:	Arbeitshöhe 1,30 m / Tragkraft 3,5 t / Boden aufliegend / mit Radfreiheber
HLW-17i:	Arbeitshöhe 1,70 m / Tragkraft 3,5 t / Bodenebener Einbau
HLW-17o:	Arbeitshöhe 1,70 m / Tragkraft 3,5 t / Boden aufliegend
HLT-17i:	Arbeitshöhe 1,70 m / Tragkraft 3,5 t / Bodenebener Einbau / mit Radfreiheber
HLT-17o:	Arbeitshöhe 1,70 m / Tragkraft 3,5 t / Boden aufliegend / mit Radfreiheber

Bezeichnung	BASF Art. Nr.	Lieferant Art. Nr.	Verkaufseinheit	VE	EAN
HLW-13i	45238843	LIF-8000-001	1 Stk.	1	
HLW-13o	45238844	LIF-8000-002	1 Stk.	1	
HLT-13i	45238845	LIF-8000-004	1 Stk.	1	
HLT-13o	45238861	LIF-8000-005	1 Stk.	1	
HLW-17i	45238862	LIF-8000-010	1 Stk.	1	
HLW-17o	45238863	LIF-8000-011	1 Stk.	1	
HLT-17i	45238864	LIF-8000-013	1 Stk.	1	
HLT-17o	45238865	LIF-8000-014	1 Stk.	1	

WERKSTATTEINRICHTUNGEN & ZUBEHÖR DRUCKLUFTFILTER UND KOMBIFILTER

SATA Zubehör für Filter



Bezeichnung	BASF Art. Nr.	Lieferant Art. Nr.	Verkaufseinheit	VE	EAN
1. Sinterfilter f. Sata Filterbaureihen 100, 200, 300, 400 [ocker]	45122694	SAT-22160	1 Stk.	1	
2. Aktivkohlepatrone f. Sata Filterbaureihe 200, 300, 400 [schwarz]	45122697	SAT-85373	1 Stk.	1	
3. Feinfilterpatrone f. Sata Filterbaureihe 200, 300, 400 [blau]	45122695	SAT-81810	1 Stk.	1	
4. Service-Set für SATA Filterbaureihe 400: Box zur Wandmontage mit Feinfilterpatrone und Aktivkohlepatrone	45136060	SAT-138933	1 Stk.	1	
5. Feinfilterpatrone f. SATA Filterbaureihe 100 prep	45122751	SAT-148270	1 Filter	1	
6. Aktivkohlepatrone f. SATA Filterbaureihe 100 prep	45122757	SAT-157362	1 Filter	1	
7. Feinfilterpatrone f. SATA Filterbaureihe 500	45238060	SAT-1097999	1 Filter	1	
8. Aktivkohlepatrone f. SATA Filterbaureihe 500	45238061	SAT-1098004	1 Filter	1	
9. Service-Set f. SATA Filterbaureihe 500 [1x Feinfilter + 1x Aktivkohlefilter]	45238063	SAT-1098054	1 Filter	1	

SATA Filter Cover

Mit dem neuen SATA filter cover haben Werkstattbetreiber und Lackierer die Möglichkeit, ihre Filtereinheit vor Lack und Schmutz zu schützen. Sie können die Lebensdauer Ihrer Filtereinheiten hierdurch erheblich verlängern und den Wartungsaufwand verringern. Im Lieferumfang einer Verpackungseinheit dieser SATA filter cover befinden sich vier Stück der neuen Schutzabdeckungen. Sie werden gemeinsam auf die Filtereinheit aufgesetzt. Dabei sorgt die angepasste Form für einen optimalen Schutz. Je nach Verschmutzungsgrad wird jeweils der oberste SATA filter cover heruntergenommen und entsorgt.

Bezeichnung	BASF Art. Nr.	Lieferant Art. Nr.	Verkaufseinheit	VE	EAN
Für alle Filterbaureihen (außer 500er Reihe)	45206049	SAT-215053	4 Stk. = 1 Box	1	



ANEST IWATA Luftfilter Filtereinheit 1-stufig, Vorfilter

- FILTER EINSTUFIG
- Vorfilter [G 1/2" IG]
- Lufteingang G 1/2" IG oder 1/2" AG NW 7,2 über mitgelieferte Kupplungsstecker
- mit 3/2-Wege-Absperrventil, Druckregler,
- Luftverteiler [2x G 1/4"AG] und Sicherheitskupplung [2x NW 7,2; 1/4" IG]

Bezeichnung	BASF Art. Nr.	Lieferant Art. Nr.	Verkaufseinheit	VE	EAN
Luftfilter Filtereinheit 1-stufig	45236866	IWA-DE120023	1 Stk.	1	



ANEST IWATA Luftfilter Filtereinheit 2-stufig, Vorfilter, Feinfilter

- FILTERGRUPPE ZWEISTUFIG
- Vor- und Feinfilter [G 1/2" IG]
- Lufteingang G 1/2" IG oder 1/2" AG NW 7,2 über mitgelieferte Kupplungsstecker
- mit 3/2-Wege-Absperrventil, Druckregler,
- Luftverteiler [2x G 1/4"AG] und Sicherheitskupplung [2x NW 7,2; 1/4" IG]

Bezeichnung	BASF Art. Nr.	Lieferant Art. Nr.	Verkaufseinheit	VE	EAN
Luftfilter Filtereinheit 2-stufig	45236881	IWA-DE120024	1 Stk.	1	



ANEST IWATA Luftfiltergruppe 3-stufig

Eigenschaften:

- modular aufgebauter Luftfilter für die Druckluftreinigung
- Abscheidung von Wasser, Fremdkörpern/Öl und Geruchs-beseitigung, Filtrationsgrad: 99,9%
- Druckluftnetzanschluss flexibel links oder rechts durch Umbau möglich
- 3/2-Wege-Absperrventil für eine automatische Entlüftung der gesamten Filtergruppe und aller angeschlossenen Abnehmer
- Anzeige der Sättigung des Vorfilters und des Feinfilters:
Vorfilter: Differenzdruckanzeige durch zwei Manometer
Feinfilter: visuelle Wartungsanzeige am Feinfilter
- kompakter Luftverteiler mit zwei Sicherheitskupplungen
- Druckregler für eine präzise Regulierung des Arbeitsdrucks
- automatischer Wasserabscheider für Kondensat
- eine Schutzhaube im Lieferumfang enthalten

Technische Daten:

- Prüfdruck: 15 bar · maximaler Betriebsdruck: 10 bar · Umgebungs- und Medientemperatur: -5 bis 60°C

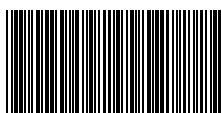
Bezeichnung	BASF Art. Nr.	Lieferant Art. Nr.	Verkaufseinheit	VE	EAN
Vor-, Fein- und Aktivkohlefilter [G 1/2" IG] Lufteingang G 1/2" IG oder 1/2" AG NW 7,2 über mitgelieferte Kupplungsstecker mit 3/2-Wege-Absperrventil, Druckregler, Luftverteiler [2x G 1/4"AG] und Sicherheitskupplung [2x NW 7,2; 1/4" IG]	45236880	IWA-DE120025	1 Stk.	1	

Ersatzfilter:

Vorfilter [Nenn-Filterfeinheit 5 µ]	45210543	IWA-D9250041	1 Stk.	1	
Feinfilter [Nenn-Filtrationsvermögen 0,01 µ]	45210548	IWA-D9250052	1 Stk.	1	
Aktivkohlefilter	45210549	IWA-D9250053	1 Stk.	1	



inkl. Schutzhaube

 = Lieferzeit auf Anfrage

WERKSTATTEINRICHTUNGEN & ZUBEHÖR

DRUCKLUFTFILTER UND KOMBIFILTER

SATA filter 500er Reihe 2-stufig & 3-stufig



- Höhere Schadstoffaufnahme (im Vgl. zu SATA filter 484) durch neuen gesinterten Aktivkohlefilter
- Luftdurchsatz bei 4 Anschlüssen ca. 3.800 NI/min
- SATA filter timer zur Erinnerung an die einheitliche Wartungsintervalle aller Filterpatronen
- Standzeitsynchronisation: Filterwartung aller Stufen einheitlich nur alle 6 Monate erforderlich
- Wartungsfreier Bajonettverschluss mit haptischem und akustischem Feedback
- Perfekter Sitz der Feinfilter- und Aktivkohlefilterpatronen durch Einlegen – keine Verschraubung oder zusätzliche Dichtungen erforderlich
- CCS Farbcodierung am Filtergehäuse und Filterpatronen für eine sichere Wartung.
- Einfache Erweiterung von SATA filter 544 auf 584 durch einfaches Stecksystem möglich
- Wartungsfreie Dichtungselemente
- Leitungsanschluss wahlweise von links, oder rechts möglich
- Strömungsoptimierter Zyklonabscheider mit höherem Abscheidegrad (ca. 10%) von Partikeln > 5 µm

Technische Daten: Filterfeinheit: Sinterfilter: 5 µm, Feinfilter: 0,01 µm, Aktivkohlefilter: Öldämpfe
Luftdurchsatz bei 6 bar: 3.800 NI/min, Umgebungstemperatur: 120 °C; bei Aktivkohlefilter bis 60 °C
Anschlüsse: Lufteingang: G 1/2" Innengewinde, Luftausgang: 1/4" Außengewinde, Einsatzempfehlung: Lösemittelhaltige Lacke, Wasserbasierte Lacke, Atemschutzgeräteversorgung



Bezeichnung	BASF Art. Nr.	Lieferant Art. Nr.	Verkaufseinheit	VE	EAN
3-stufig 584	45238059	SAT-1101683	1 Stk.	1	
2-stufig 544	45238047	SAT-1101708	1 Stk.	1	

SATA filter 100 prep 2-stufig & 103 prep 3-stufig



2-stufige: SATA filter 100 prep 2-stufiger Sinterfilter/Feinfilter, Druckregler, Abgangshahn (1/4" Außengewinde), Lufteingang: G 1/2" Innengewinde, Luftausgang: 1/4" Außengewinde, Max. Eingangsbetriebsüberdruck: 10,0 bar, Max. Abgangsbetriebsüberdruck: 10,0 bar, Luftdurchsatz bei 6,0 bar: 800 NI/min, Max. Umgebungstemperatur: 50 °C

3-stufige: Feinste Schmutzpartikel bzw. lackstörende Substanzen werden bis zu einer Größe von 0,1 micron abgetrennt; die erste Filterstufe mit großem Zyklonabscheider und Sinterbronze-Filter entfernt zuverlässig Öltröpfchen, Kondensat und Schwebstoffe aus der Druckluft; die zweite Filterstufe, der Mikrofaser-Feinfilter, scheidet feine Partikel bis zu einer Größe von 0,1 micron ab; fasergebundene Aktivkohle (3. Stufe) für höchste Sicherheit bei der Verarbeitung von wässrigen Medien; automatischer Kondensat-Ablass der 1. Filterstufe hält den Service-Aufwand gering und erhöht die Betriebssicherheit; Druckregelventil mit Manometer zur präzisen Regulierung des Abgangsdrukkes; einfachste Montage; robust und wartungsarm; kleine Investition für eine große Qualitätsverbesserung; ideal für den Vorbereitungsraum mit Temperaturen < 50 °C; Luftdurchsatz 800 NI/Min.

Technische Daten: Lufteingang: G 1/2" innen, max. Eingangsbetriebsüberdruck: 10 bar [145 psi], max. Abgangsbetriebsüberdruck: 10 bar [145 psi], Luftdurchsatz bei 6 bar/87 psi: < 800 NI/Min. [< 28,3 cfm], max. Umgebungstemperatur (nicht geeignet für beheizbare Lackierkabinen!): 50 °C, Gewicht: 2,9 kg



Bezeichnung	BASF Art. Nr.	Lieferant Art. Nr.	Verkaufseinheit	VE	EAN
2-stufiger Sinter/Feinfilter	45122750	SAT-224485	1 Einheit	1	
3-stufiger Sinterfilter/Feinfilter Aktivkohlefilter mit Druckregler und 1 Abgangshahn (1/4 a)	45122755	SAT-157420	1 Stk.	1	

= Lieferzeit auf Anfrage

VILEDON Taschenfilter G35S

Anwendung: G35S wird in der Zu-, Ab- und Umluftfiltration lufttechnischer Anlagen aller Art bei begrenzten Platzverhältnissen eingesetzt, z.B. in der Klimatechnik, zur Be- und Entlüftung von Produktions- und Werkshallen, zur Ab- und Umluftfiltration in Lackieranlagen, als Vorfilter von Fein- und Feinstfiltern in industriellen Prozessen (Metallbearbeitung, Chemie, Pharmazie, Lebensmittel, Optik, Elektronik, etc.), in der Raumlufttechnik, in Lackieranlagen/-kabinen und in Turbomaschinen.

Eigenschaften: Alle Compact Taschenfilter sind glasfaserfrei, korrosionsfrei, feuchtebeständig bis 100% r.F., selbsterlöschend nach DIN 53438 (Brandklasse F1) sowie mikrobiologisch inaktiv und erfüllen alle Kriterien der VDI-Richtlinie 6022 „Hygiene-Anforderungen an RTL-Anlagen“.

Technische Daten 1/1: Gewicht: ca. 1,2 kg, Frontrahmen: 592/592 mm, Bautiefe: 330 mm, Anzahl der Taschen: 5, passend für Standard-Aufnahmerahmen: 610/610 mm, Temperaturbeständigkeit/zeitweilige Spitzen: 70/80 °C

Technische Daten 5/6: Gewicht: ca. 1 kg, Frontrahmen: 492/592 mm, Bautiefe: 330 mm, Anzahl der Taschen: 4, passend für Standard-Aufnahmerahmen: 508/610 mm, Temperaturbeständigkeit/zeitweilige Spitzen: 70/80 °C

Technische Daten 1/2: Gewicht: ca. 0,8 kg, Frontrahmen: 289/592 mm, Bautiefe: 330 mm, Anzahl der Taschen: 3, passend für Standard-Aufnahmerahmen: 305/610 mm, Temperaturbeständigkeit/zeitweilige Spitzen: 70/80 °C



Bezeichnung	BASF Art. Nr.	Lieferant Art. Nr.	Verkaufseinheit	VE	EAN
592 x 592 x 330 mm	45122875	FRE-751413	1 Stk.	1	
592 x 492 x 330 mm	45122874	FRE-7521289	1 Stk.	1	
592 x 289 x 330 mm	45122877	FRE-7521389	1 Stk.	1	

VILEDON Bodenfilter / Farbnebelabscheider PSH75 & PS50

Zuverlässige Filtersysteme. Hochwertige Ergebnisse.

Erzielen Sie dauerhaft glänzende Lackierergebnisse mit einem umfassenden Filterkonzept, das Partikel sowohl in der Zuluft als auch in der Abluft sicher abscheidet.

Bereits in der Vorfiltration kann ein Großteil des Staubes über Viledon Taschenfilter abgeschieden werden. Aufgrund ihrer hohen Sicherheit und Wirtschaftlichkeit sind unsere Taschenfilter der Standard in Werkstätten. Darüber hinaus sorgen langlebige Deckenfilter für höchstmögliche Prozesssicherheit gegenüber Staubdurchbruch. Bei der Filtration der Kabinenabluft überzeugen die Viledon Farbnebelabscheider durch hohe Abscheideleistung und Formstabilität.



Bezeichnung	BASF Art. Nr.	Lieferant Art. Nr.	Verkaufseinheit	VE	EAN
PSH75, 20 m x 1.000 mm	45125399	FRE-53435661	1 Stk.	1	
PSH75, 100 m x 1.000 mm	45170065	FRE-53441925	1 Stk.	1	
PS50, 100 m x 1.000 mm	45205692	FRE-53528939	1 Stk.	1	
PS50, 100 m x 500 mm	45205681	FRE-53529432	1 Stk.	1	
PS50, 100 m x 610 mm	45205682	FRE-53529433	1 Stk.	1	
PS50, 100 m x 660 mm	45205683	FRE-53529434	1 Stk.	1	
PS50, 100 m x 700 mm	45205684	FRE-53529435	1 Stk.	1	
PS50, 100 m x 760 mm	45205685	FRE-53529436	1 Stk.	1	
PS50, 100 m x 800 mm	45205677	FRE-53529437	1 Stk.	1	
PS50, 100 m x 860 mm	45205688	FRE-53529438	1 Stk.	1	
PS50, 100 m x 910 mm	45205689	FRE-53529439	1 Stk.	1	
PS50, 100 m x 1.100 mm	45205701	FRE-53529440	1 Stk.	1	
PS50, 100 m x 1.200 mm	45205702	FRE-53529441	1 Stk.	1	
PS50, 100 m x 1.250 mm	45205686	FRE-53529442	1 Stk.	1	
PS50, 100 m x 1.524 mm	45205687	FRE-53529443	1 Stk.	1	
PS50, 100 m x 2.000 mm	45205695	FRE-53529444	1 Stk.	1	
PS50, 100 m x 960 mm	45205690	FRE-53529781	1 Stk.	1	

WERKSTATTEINRICHTUNGEN & ZUBEHÖR

DRUCKLUFTFILTER UND KOMBIFILTER

VILEDON Deckenfilter

Das Haupteinsatzgebiet dieser Feinfilter ist die Endfiltration der Zuluft in Lackieranlagen und Farbspritzkabinen.

Brandverhalten: Viledon Filtermedien entsprechen gemäß DIN 53 438 den strengen Anforderungen der Brandklasse F1 und sind somit selbsterlöschend. PA/560G-10 besitzt zusätzlich ein verstärktes Gittergewebe auf der Reinfluftseite, das die Stabilität der Filtermatte erhöht und das Risiko einer Beschädigung der Reinfluftseite bei der Montage verringert. PA-Filtermatten sind beständig gegenüber Lösemitteldämpfen und silikonfrei.

Technische Daten: Gewicht: ca. 500 g/m², Dicke: ca. 25 mm, Temperaturbeständigkeit: bis 100 °C, kurzzeitig bis 120 °C, Feuchtigkeitsbeständigkeit, rel. Feuchte: bis 100%.



Bezeichnung	BASF Art. Nr.	Lieferant Art. Nr.	Verkaufseinheit	VE	EAN
PA/560G-10 [Zuschnitt per m ²]	45122860	FRE-PA/560G-10	1 m ²	1	

VILEDON Vorfilter PSB/275S

Die PSB-Filtermatten kommen in der Zuluftfiltration lufttechnischer Anlagen aller Art zum Einsatz, speziell zur Grobstaubabscheidung bzw. als Vorfilterstufe.

Brandverhalten: Viledon Filtermedien entsprechen gemäß DIN 53438 den strengen Anforderungen der Brandklasse F1 und sind somit selbsterlöschend.

Technische Daten: Gewicht: ca. 180 g/m², Dicke: ca. 15 mm, Temperaturbeständigkeit: bis 100 °C, Feuchtigkeitsbeständigkeit, rel. Feuchte: bis 100%.



Bezeichnung	BASF Art. Nr.	Lieferant Art. Nr.	Verkaufseinheit	VE	EAN
Vorfilter PSB/275S [Zuschnitt per m ²]	45122854	FRE-PSB/275S	1 m ²	1	
Vorfilter PSB/290S [Zuschnitt per m ²]	45122933	FRE-PSB/290S	1 m ²	1	

WERKSTATTEINRICHTUNGEN & ZUBEHÖR

UV & INFRAROT TROCKNER / ZUBEHÖR

IRT Akku UV-Lampe

IRT UVA SmartCure ist eine UV-Trocknungslampe zum Trocknen von UV-Füller und Spachtel. Akku UV-Lampe kann einfach, schnell, überall und mobil verwenden. Inkl. Display.



Technische Daten:

- Trocknungsfläche 15 x 15 cm bei 10 cm Abstand
- Gewicht: 1,16 kg
- Akku: 18V 2 Ah
- 200 LED Watt

Lieferumfang:

- 1 x UV-Lampe, 2 x Akku, 1 x Ladegerät,
- 1 x Magenthaler, 1 x Schutzbrille

Bezeichnung	BASF Art. Nr.	Lieferant Art. Nr.	Verkaufseinheit	VE	EAN
Akku UV-Lampe	45234081	IRT-715070	1 Stk.	1	

WERKSTATTEINRICHTUNGEN & ZUBEHÖR

UV & INFRAROT TROCKNER / ZUBEHÖR

IRT Handstrahler IRT-1 Prep-Cure, Lampe

Bei der Verwendung des Trockners als Handgerät können schwer zugängliche Stellen problemlos getrocknet werden. Der Ständer verfügt über eine Zeitschaltuhr, die auf maximal 120 Minuten eingestellt werden kann. Ein Halter am Ständer ermöglicht sowohl eine vertikale als auch eine horizontale Trocknung.



Bezeichnung	BASF Art. Nr.	Lieferant Art. Nr.	Verkaufseinheit	VE	EAN
IRT-1 Prep-Cure, Lampe mit 1 kW 220-240V	45123320	IRT-IH-800429	1 Stk.	1	
IRT-2 Prep-Cure, zwei Lampen mit insgesamt 2 kW 220-240V	45123321	IRT-IH-800433	1 Stk.	1	

IRT UVA Strahler

UV-Trocknung: Das ultraviolette Lichtspektrum, das durch die UV-Lampe generiert wird, interagiert mit speziellen chemischen Beschichtungen und produziert eine qualitativ hochwertige und dauerhafte Trocknung. Das Wichtigste, um eine gute und schnelle Trocknung zu erreichen, ist die ausreichende UVA Leistung. Die IRTUVA Produkte haben eine hervorragende Leistung, um das beste Trockenergebnis zu erzielen.

Persönliche Schutzausrüstung: Der Benutzer von IRT UVA-Mobilgeräten muss alle unverhüllten Hautbereiche bedecken und eine UV-Schutzbrille aufsetzen.

Technische Daten: Die IRT UVA-Trockner sind mit einer bzw. zwei Kompaktkassetten ausgestattet. Jede Kassette hat eine bzw. zwei hocheffiziente 1.000 Watt UV-Lampen, die eine sehr schnelle Trocknung ermöglichen. Das Stativ in Verbindung mit einer Gasfeder sorgt für eine flexible und leichte Kassetteneinstellung. Jede Kassette verfügt über eine UV-Lampe und einen speziell konstruierten Reflektor für eine optimale Reflexion und eine hervorragende Verteilung auf den Härtebereich. Die Aushärtezeit wird mit einem elektronischen Timer geregelt.



⬇ = Lieferzeit auf Anfrage

Bezeichnung	BASF Art. Nr.	Lieferant Art. Nr.	Verkaufseinheit	VE	EAN
UVA 1 PrepCure 3, 230V	45206039	IRT-IH-800604	1 Stk.	1	
UV 1 PrepCure 4, 230V	45206041	IRT-IH-800621	1 Stk.	1	
UVA 2 PrepCure 4, 400V	45206042	IRT-IH-800622	1 Stk.	1	

IRT Mobiltrockner

Diese Trockner sind ideal zur Behandlung von mittelgroßen Oberflächen. Diese Geräte werden zur Beschleunigung der Trocknung von Spachtel, Füller, Grund- und Klarlack verwendet. Mit zwei manuellen Zeitschaltuhren sind die Geräte sehr leicht zu bedienen. Die Kassette wird von einer Gasdruckfeder in Position gehalten und kann ganz einfach mit einer Hand bedient werden.

Technische Daten: 3 kW-Kassette, einzigartige Möglichkeiten zur Positionierung der Kassetten, goldbelegte Freiformreflektoren für optimale Wärmeverteilung, zwei manuelle Zeitschaltuhren: Abdunsten 50% Ausgangsleistung, Volltrocknung 100% Ausgangsleistung, sehr leicht zu bedienen, kann alle Lackmaterialien trocknen, effiziente Luftfilter in den Kassetten, leistungsstarke Lüftung, die die Kassette kühlt und die Lebensdauer der Lampe verlängert, max. Kassettenhöhe 1.300 mm horizontal, Spannung 220 - 240 V, Frequenz 50 - 60 Hz, Stromstärke 13 A, Ausgangsleistung 3 kW, Sicherung 16 A.



⬇ = Lieferzeit auf Anfrage

Bezeichnung	BASF Art. Nr.	Lieferant Art. Nr.	Verkaufseinheit	VE	EAN
IRT-3 Prep-Cure	45123322	IRT-IH-800610	1 Stk.	1	

WERKSTATTEINRICHTUNGEN & ZUBEHÖR

UV & INFRAROT TROCKNER / ZUBEHÖR

IRT Mobiltrockner

Dies sind die Standardtrockner für alle Arten von Werkstätten. Sie werden meistens für kleine bis mittlere Reparaturarbeiten sowie für Grundierungen verwendet, verfügen aber über ausreichend Leistung, um alle Arten von Material zu trocknen [dieselbe Trocknungskapazität wie der IRT 3-20 PcD].



↳ = Lieferzeit auf Anfrage

Technische Daten: Eine 3 kW Kassette oder zwei Kassetten zu je 3 kW ermöglichen einzigartige Möglichkeiten zur Positionierung der Kassetten, goldbelegte Freiformreflektoren für optimale Wärmeverteilung, computergesteuerter Trocknungsprozess, elektronischer Abstandsmesser, sehr leicht zu bedienen, 12 voreingestellte und 3 benutzerdefinierte Programme, kann alle Lackmaterialien trocknen, clevere Ständerkonstruktion, effiziente Luftfilter in den Kassetten, leistungsstarke Lüftung, die die Kassette kühlt und die Lebensdauer der Lampe verlängert, max. Kassettenhöhe 2.250 mm [horizontal] 2.550 mm [vertikal], Spannung 380 - 420 V, Frequenz 50 - 60 Hz, Stromstärke 9 A [zwei Kassetten, 6 kW], Stromstärke 5 A [eine Kassette, 3 kW] Ausgangsleistung 6 kW oder 3 kW, Sicherung 16 A.

Bezeichnung	BASF Art. Nr.	Lieferant Art. Nr.	Verkaufseinheit	VE	EAN
IRT-3-1 PcD [eine Kassette]	45123324	IRT-IH-800451	1 Stk.	1	
IRT-3-2 PcD [zwei Kassetten]	45123325	IRT-IH-800454	1 Stk.	1	

IRT Mobiltrockner

Dies sind unsere umfangreichsten Mobiltrockner mit der höchsten Leistung und Kapazität. Die Produkte sind einfach zu verwenden und die Trocknungszeiten werden auf ein Minimum reduziert.



↳ = Lieferzeit auf Anfrage

Technische Daten: Eine 6 kW Kassette oder zwei Kassetten zu je 6 kW ermöglichen spezifische Möglichkeiten zur Positionierung der Kassetten, goldbelegte Freiformreflektoren für optimale Wärmeverteilung, computerüberwachte Trocknung, Pyrometer für exakte Temperaturkontrolle, ein Laserpunkt zeigt an, wo die Temperaturmessung durchgeführt wird, elektronischer Abstandsmesser, sehr leicht zu bedienen, 12 voreingestellte und 3 benutzerdefinierte Programme, kann alle Lackmaterialien trocknen, clevere Ständerkonstruktion, effiziente Luftfilter in den Kassetten, leistungsstarke Lüftung, die die Kassette kühlt und die Lebensdauer der Lampe verlängert, max. Kassettenhöhe 2.250 mm [horizontal], 2.550 mm [vertikal], Spannung 380 - 420 V, Frequenz 50 - 60 Hz, Stromstärke 16 A [zwei Kassetten, 12 kW], Stromstärke 9 A [eine Kassette, 6 kW] Ausgangsleistung 12 oder 6 kW, Sicherung 16 A.

Bezeichnung	BASF Art. Nr.	Lieferant Art. Nr.	Verkaufseinheit	VE	EAN
IRT-4-1 PcAuto [eine Kassette]	45123327	IRT-IH-800425	1 Stk.	1	
IRT-4-2 PcAuto [zwei Kassetten]	45123326	IRT-IH-800400	1 Stk.	1	

GERÄTE & WERKZEUGE

ab Seite 092 bis Seite 115

GERÄTE & WERKZEUGE

LACKIERPISTOLEN UND ZUBEHÖR



DEVILBISS Premium Lackierpistole DV-1

Dass die neue DV1 anders aussieht, liegt daran, dass sie anders ist. Und zwar sehr anders. Alles an der Pistole deutet darauf hin, dass es sich nicht nur um eine Weiterentwicklung, sondern um eine Revolution handelt.

- Weniger Lärm für angenehmes Arbeiten, vor allem bei längeren Projekten
- Gleichmäßiges Farbspektrum, zur bestmöglichen Farbabstimmung.
- Durch das neue fortschrittliche Fabrdüsendesign werden Turbulenzen verringert, was einen Wolkeneffekt verhindert.
- Ein geringerer Luftdruck sorgt für eine verbesserte Kontrolle des Spritzbildes. Konstant in der Zerstäubung und Auftragseffizienz.
- Luftenlassgewinde: - 1/4" Universal, Becherkapazität: - 560 ml, Gewicht [nur Pistole]: - 470 g
- Luftkappe: - Plattiertes Messing

Technische Daten: Luftenlassdruck: - 2,00 Bar Einlass, Luftverbrauch [2 Bar]: - 395 L/min, Sprühbildgröße: - 330 mm (bei 20 cm Entfernung), Materialfluss: - 130-180 g/min

Bezeichnung	Art. Nr.	Verkaufseinheit	VE	EAN
HVLP + 1,3 mm [Silber]	DEV-DV1-C-000-13-B+	1 Stk.	1	
HVLP+ 1,4 mm [Digital]	DEV-DV1-U-BAR-14-1+A	1 Stk.	1	
CLEAR+ 1,3 mm [Schwarz]	DEV-DV1-C-000-13-C1+	1 Stk.	1	



DEVILBISS PROLite

Eine neue leichte Devilbiss-Lackierpistole für vielbeschäftigte professionelle Lackierer, die von einem Finish Top-Qualität erwarten.

Technische Daten: Luftenlassdruck: 2,0 bar, Luftverbrauch: TE10: 275 l/m, TE20: 350 l/m, HV30: 465 l/m, Becher Füllvolumen: 560 ml, Gewicht [Pistole]: 446 g, Gewicht [Pistole & Becher]: 620 g, Luftkappe: Messinglegierung, Luftkappe Haltering: Eloxiertes Aluminium, transparent, Materialdüse: Edelstahl, Farbnadel: Edelstahl. Fließbecher im Lieferumfang enthalten

Bezeichnung	Art. Nr.	Verkaufseinheit	VE	EAN
PROLite HVLP [HV30] 1,3 mm	DEV-905059	1 Stk.	1	
PROLite HVLP [HV30] 1,4 mm	DEV-905060	1 Stk.	1	
PROLite Trans-Tech [TE20] 1,3 mm	DEV-905072	1 Stk.	1	
PROLite Trans-Tech [TE20] 1,4 mm	DEV-905073	1 Stk.	1	



DEVILBISS GPG

Neueste HVLP Generation, unglaublich schnelle Verarbeitung aller Arten Primer, Füller und Haftgrund, auch die neuesten wasserlöslichen Produkte, zum Einsatz kam der neueste ergonomische aus geschmiedetem Aluminium gefertigte Pistolenkorpus des GTI PRO LITE für die legendäre Devilbiss fit and feel. Breites, perfekt geformtes Spritzbild mit der fortschrittlichen P1 Trans-Tech Luftkappe, mit 0,6 Liter Fließbecher aus Kunststoff.

Technische Daten: Betriebsdruck: 2 - 3 bar / Luftverbrauch: bei 2 bar 300 l/Min.

Bezeichnung	Art. Nr.	Verkaufseinheit	VE	EAN
High Efficiency 1,6 mm	DEV-905030	1 Stk.	1	
High Efficiency 1,8 mm	DEV-905031	1 Stk.	1	



DEVILBISS Zubehör für Lackierpistolen

Bezeichnung	Art. Nr.	Verkaufseinheit	VE	EAN
Pro LITE Service & Reparatur Kit	DEV-905281	1 Stück	1	
Schwenknippel für Luftanschluss	DEV-MPV-60-K3	3 Stück	1	
Reinigungsbürste	DEV-4900-5-1-K3	3 Stück	1	
Lackfilter	DEV-KGP-5-K5	5 Stück	1	
Fließbecher, 600 ml, Kunststoff	DEV-905204	1 Stück	1	
Digital Manometer mit BAR-Anzeige - Nachrüstung für GTIPROLite	DEV-DGIPRO-504-BAR-K	1 Stück	1	
Digitalmanometer für DV-1	DEV-704426	1 Stück	1	

DEVILBISS Zubehör für DeVilbiss GTI PROLITE

Bezeichnung	Art. Nr.	Nr.
Feder-Clip [5 Stk.]	JGA-156-K5	1
Dichtung & Halterring für Luftkappe	PRO-420-K	3
Dichtungen f. Luftverteillerring [2 Stk.]	SN-18-1-K2	5
Luftverteillerring, kpl.	SN-69-K	6
Farbnadel	PRO-301-K	7
Farbnadelstellschraube	SN-67-C-K 8	8
Strahlregulierventil	PRO-406-K	9
Farbnadelpackung	SN-404-K	10
Feder mit Plättchen [3 Stk.]	PRO-472-K3	11
Abzugshebel-Set [inkl. Bolzen & Schraube zur Befestigung]	SP-617-CR-K	12
Lufteingangsnippel	SN-9-K	13
Satz Markierungsringe [4 Stk.]	SN-26-K4	14
Luftfeinregulierventil	PRO-407-K	15
Luftventil Set	PRO-471	16
Ventilgehäuse	SN-66-K	17
Fließbecher 0,6 l, kpl.	GFC-501	18
Tropfsperrclip [5 Stk.]	GFC-2-K5	19
Becherdeckel	GFC-402	20
Lackfilter [5 Stk.]	KGP-5-K5	21
Wartungsteile		
Pistolenreparatursatz [Set bestehend aus]	PRO-470	
Dichtung, Ring & Stift [5 Stk.]	GTI-428-K5	
Feder-Clip [5 Stk.]	25746-007-K5	



DEVILBISS Düsensätze GTIPRO / PRIPRO / GTI / DV1y

Bezeichnung	Art. Nr.	Verkaufseinheit	VE	EAN
PRO LITE HV30, HVLP, Düse 1,3 mm	PROL-455-HV30-13	1 Satz	1	4252520000000
PRO LITE HV30, HVLP, Düse 1,4 mm	PROL-455-HV30-14	1 Satz	1	4252520000000
PRO LITE TE10, Düse 1,3 mm	PROL-455-TE10-13	1 Satz	1	4252520000000
PRO LITE TE10, Düse 1,4 mm	PROL-455-TE10-14	1 Satz	1	4252520000000
PRO LITE TE20, Düse 1,3 mm	PROL-455-TE20-13	1 Satz	1	4252520000000
PRO LITE TE20, Düse 1,4 mm	PROL-455-TE20-14	1 Satz	1	4252520000000
PRI PRO LITE 1,6 mm	DEV-PRILT-450-PR10-16	1 Satz	1	4252520000000
PRI PRO LITE 1,8 mm	DEV-PRILT-450-PR10-18	1 Satz	1	4252520000000
DV1 - Düse 1,3 mm	DEV-704413	1 Stück	1	4252520000000
DV1 - Düse 1,4 mm	DEV-704414	1 Stück	1	4252520000000
DV1 - Luftkappe HVLP+	DEV-704408	1 Stück	1	4252520000000
DV1 - Farbnadel	DEV-704416	1 Stück	1	4252520000000

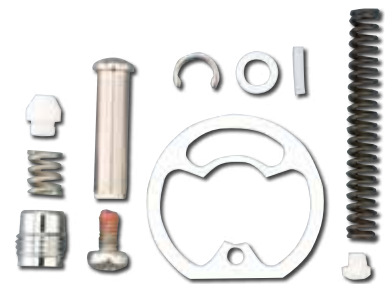

GERÄTE & WERKZEUGE



LACKIERPISTOLEN UND ZUBEHÖR



WS-400
EVO

ANEST IWATA WS-400 clear Serie 2

PRO KIT inkl. 600 ml Fließbecher, Luftpippen selbstdichtend, Reinigungsbürstensen und Pistolenschlüssel, für die Verarbeitung von Klarlack; perfekte Oberflächen durch Vorzerstäuber Technologie, VOC-konforme Profi-Lackierpistole, deutlich mehr als 65% Wirkungsgrad, Materialersparnis durch sehr hohe Übertragungsrate, Verminderung der Gefahr von Überbeschichtung, gleichmäßig großes, weiches Spritzbild (Flachstrahlkern) bei reduziertem Objektstand, kontrollierte Applikation durch reduzierten Spritzabstand (ca. 15 cm), sehr feine Zerstäubung, deutlich sichtbare Reduzierung von sogenannten Fettkanten, bessere Durchrocknung => schneller im Finish, Einsatz verschiedener Düsen-Setups unter Verwendung von nur einer Luftkappe.

Bezeichnung	Art. Nr.	Verkaufseinheit	VE	EAN
1,3 HD mm	IWA-130262AO	1 Stück	1	
1,4 HD mm	IWA-130263AO	1 Stück	1	









LS-400
entech

ANEST IWATA LS-400 [HVLV] Serie 2

PRO KIT inkl. 600 ml Fließbecher, Luftpippen selbstdichtend, Reinigungsbürstensen und Pistolenschlüssel, perfekte Oberflächen und feinste Zerstäubung durch Vorzerstäuber Technologie, VOC-konforme Profi-Lackierpistole, deutlich mehr als 65% Wirkungsgrad, materialeffizienter Lackauftrag durch feine, gleichmäßige Tröpfchenbildung => schnelle Deckkraft, sehr hohe Materialübertragung, maximale Materialeinsparungen, weiches Spritzbild für einfache Handhabung bei der „Einlackierung“ von Basislacken, großer, gleichmäßiger Nasskern mit sehr geringer Overspray-Bildung, kontrollierte Applikation durch reduzierten Spritzabstand, einfachere Applikation des Effekt-bildenden Spritzganges, reduzierte Abluftzeit, dadurch Zeit- und Energieersparnis, sehr glatter Basislackfilm => schönes Oberflächenfinish des Klarlackes, Einsatz verschiedener Düsen-Setups unter Verwendung von nur einer Luftkappe.

Bezeichnung	Art. Nr.	Verkaufseinheit	VE	EAN
1,3 ETS mm	IWA-130270AO	1 Stück	1	
1,4 ETS mm	IWA-130271AO	1 Stück	1	

ANEST IWATA Ersatzteile WS-400 & LS-400 Serie 2

Bezeichnung	Art. Nr.	Verkaufseinheit	VE	EAN
WS-400 Luftkappe	IWA-93009030	1 Stück	1	
WS-400 Düse + Nadel 1,3 HD mm	IWA-93009060	1 Stück	1	
WS-400 Düse + Nadel 1,4 HD mm	IWA-93009160	1 Stück	1	
LS-400 Luftkappe	IWA-93008030	1 Stück	1	
LS-400 Düse + Nadel 1,3 ETS mm	IWA-93008250	1 Stück	1	
LS-400 Düse + Nadel 1,4 ETS mm	IWA-93008270	1 Stück	1	



ANEST IWATA W-300WB UV

PRO KIT inkl. 200 ml UV Fließbecher und lichtundurchlässigem Luftkappenschutz, Luftpippen selbstdichtend, Reinigungsbürstensen und Pistolenschlüssel, speziell geeignet für UV-Lacke, perfekte Oberflächen durch Vorzerstäuber Technologie, kaum sichtbare Übergänge durch weiches, feines und gleichmäßiges Spritzbild, gleichmäßiger Nasskern und sehr feine Zerstäubung auch in der Randzone bei geringem Luftbedarf (190 NI/min), sehr guter Verlauf bei äußerst geringem Materialverbrauch, sehr gut kontrollierbare Applikation und sehr nebelarm, gute Benetzung bereits beim ersten Spritzgang, bereits bei 1,5 bar Arbeitsdruck einsetzbar.

Bezeichnung	Art. Nr.	Verkaufseinheit	VE	EAN
1,2 mm	IWA-130068AO	1 Stück	1	
Luftkappe WB1	IWA-930149AO	1 Stück	1	
Düse & Nadel 1,2 mm	IWA-93591620	1 Stück	1	

ANEST-IWATA Air GUNSA Impact AZ3 HTE-S Füllerpistole

inkl. 600 ml Fließbecher, Luftnippe selbstdichtend und Pistolenschlüssel robuste Handwerker-Füllerpistole mit gutem Preis-/ Leistungsverhältnis, großer, schlanker Flachstahl mit feiner Zerstäubung und guter Flächenleistung, hohe Übertragungseffizienz (HTE-Technologie), gut einstell- und dosierbar, alle materialführenden Teile in Edelstahl, einfache Bedienung der Einstellknöpfe, für Rechts- und Linkshänder, Kosten zur Wiederbeschaffung von Verschleißteilen äußerst kundenfreundlich.

Bezeichnung	Art. Nr.	Verkaufseinheit	VE	EAN
1,6 mm	IWA-W0SPG91AG16C	1 Stück	1	
1,8 mm	IWA-W0SPG91AG18C	1 Stück	1	

ANEST-IWATA Air GUNSA AZ3 HTE2 HVLP Spritzspachtelpistole

inkl. 600 ml Fließbecher und Luftnippel selbstdichtend, robuste Handwerker-Lackierpistole für den Spritzspachtel-Auftrag mit gutem Preis-/Leistungsverhältnis, hohe Übertragungseffizienz (HTE-Technologie), gut einstell- und dosierbar, nur 2,0 bar Arbeitsdruck, einfache Bedienung der Einstellknöpfe, für Rechts- und Linkshänder, Kosten zur Wiederbeschaffung von Verschleißteilen äußerst kundenfreundlich.

Bezeichnung	Art. Nr.	Verkaufseinheit	VE
2,5 mm	IWA-DE310005	1 Stück	1

ANEST-IWATA Ersatzteile WS-400 evo clear & LS-400 entech HVLP

Pos.	Bezeichnung	Art. Nr.	Verkaufseinheit	VE
1.1	Luftdüsendichtung weiß	IWA-DE120003	5 Stk.	1
1.1	Luftdüsendichtung schwarz	IWA-DE120004	5 Stk.	1
3	Nadeldichtungspatrone	IWA-03810620	1 Stk.	1
4-1	Farbanschlussnippel	IWA-93505421	1 Stk.	1
4-2	Luftanschlussnippel	IWA-03660300	1 Stk.	1
5	Flachstrahlregler	IWA-93505432	1 Stk.	1
6	Einstellknopf klein evo	IWA-93505471	1 Stk.	1
6	Einstellknopf klein entech	IWA-93512290	1 Stk.	1
7	Luftventilsitz	IWA-03843530	1 Stk.	1
7-1	O Ring	IWA-06638008	1 Stk.	1
8	Luftventil	IWA-93505480	1 Stk.	1
9	Feder Luftventil	IWA-03719530	1 Stk.	1
10	Farbnadelführung	IWA-93505492	1 Stk.	1
11	Feder Farbnadel	IWA-03593530	1 Stk.	1
12	Schraube Farbnadel-Einstellknopf	IWA-93505823	1 Stk.	1
13	Einstellknopf groß evo	IWA-93505831	1 Stk.	1
13	Einstellknopf groß entech	IWA-93512730	1 Stk.	1
14	Steckachse Luftventil	IWA-93935430	1 Stk.	1
15	Luftregler	IWA-93505842	1 Stk.	1
16	Abzugshebel	IWA-93505850	1 Stk.	1
17	Bolzen Abzugshebel	IWA-93505860	1 Stk.	1
18	Sprengring	IWA-96612025	1 Stk.	1
19	Senkschraube T10 evo	IWA-93506970K	3 Stk.	1
19	Senkschraube T10 entech	IWA-93512740K	3 Stk.	1
20	Pistolenschlüssel universal	IWA-930171A0	1 Stk.	1
21	Flachbürste	IWA-W2COM6163	5 Stk.	1
22	Fließbecher PC-G600P-2, 600 ml	IWA-14019100	1 Stk.	1
24	Deckel	IWA-94011220	1 Stk.	1
25	Tropfsperre	IWA-DE120005	5 Stk.	1
26	Filter 60 Mesh 250 µ	IWA-DE120006	10 Stk.	1
33	Inbusschlüssel	IWA-03506480K	3 Stk.	1

= Lieferzeit auf Anfrage



= Lieferzeit auf Anfrage

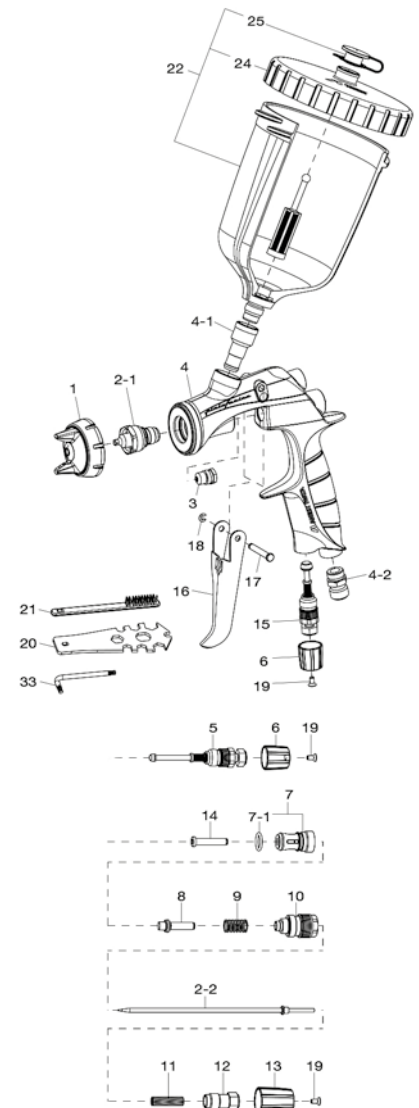

GERÄTE & WERKZEUGE

LACKIERPISTOLEN UND ZUBEHÖR

SATAJET X 5500 Phaser



Das revolutionäre SATA X-Düsen-System ist jetzt auch für das Spitzenmodell „PHASER“ in den Düsen-Größen 1,2 - 1,4 für HVLP und 1,2 - 1,3 für RP jeweils als I- und O-Variante verfügbar.

Die elegante SATAjet X 5500 PHASER verbindet ein außergewöhnliches Design und gewährleistet dennoch eine praxisgerechte Funktion für den Arbeitsalltag in der Lackierwerkstatt.

Je nach eingesetztem Material, Arbeitsgewohnheit oder klimatischen Bedingungen kann der Anwender in der bewährten HVLP- und RP-Technologie zwischen einer kontrollierten oder schnellen Applikation wählen.

Bezeichnung	Art. Nr.	Verkaufseinheit	VE	EAN
RP 1,3 I	SAT-1096074	1 Stk.	1	
RP 1,3 O	SAT-1096082	1 Stk.	1	
HVLP 1,3 O	SAT-1096115	1 Stk.	1	

SATAJET X 5500 RP / HVLP



- Revolutionär: Die Zerstäubung der X-Düsen setzt neue Maßstäbe
- Spurbar leiser: Flusterduse™ durch optimierte Strömungsgeometrie, reduzierte Lautstärke in den relevanten Frequenzbereichen
- Individuell: Passend für jede Applikationsanforderung wie beispielsweise Eigenschaften des Lacksystems, klimatische Bedingungen oder Lackiergewohnheiten (Arbeitsgeschwindigkeit/Kontrolle)
- Präzise: Optimierte Materialverteilung für eine gleichmäßigere und feinere Zerstäubung in beiden Strahlvarianten
- Wartungsarm: Kein Luftverteillerring erforderlich, dadurch einfachere und schnellere Reinigung möglich
- Logisch: Konstante Strahldimensionen bei allen Düsen-Größen (innerhalb der jeweiligen Technologie) mit gleichmäßig steigendem Materialdurchsatz
- Effizient: Bei gleicher Applikationsweise ist eine erhebliche Materialeinsparung möglich

Technische Daten RP: Eingangsdruck: 0,5 bar – 2,4 bar, Luftverbrauch bei 2,0 bar: 290 NI/min, Spritzabstand: 10 cm – 21 cm, Empfohlen: 17 cm – 21 cm

Technische Daten HVLP: Eingangsdruck: 0,5 bar – 2,4 bar, Luftverbrauch bei 2,0 bar: 430 NI/min, Spritzabstand: 10 cm – 21 cm, Empfohlen: 10 cm – 15 cm

Lieferumfang: 1x Luftpippen, 1x 0,6l & 0,9L RPS Becher

Bezeichnung	Art. Nr.	Verkaufseinheit	VE	EAN
RP 1,3 I	SAT-1067132	1 Stk.	1	
RP 1,3 I Digital	SAT-1067215	1 Stk.	1	
RP 1,4 I	SAT-1061572	1 Stk.	1	
RP 1,4 I Digital	SAT-1061712	1 Stk.	1	
RP 1,2 O	SAT-1067182	1 Stk.	1	
RP 1,2 O Digital	SAT-1067223	1 Stk.	1	
RP 1,3 O	SAT-1067299	1 Stk.	1	
RP 1,3 O Digital	SAT-1067207	1 Stk.	1	
HVLP 1,3 O	SAT-1067306	1 Stk.	1	
HVLP 1,3 O Digital	SAT-1067348	1 Stk.	1	

SATAJET 5000 B, Hochleistungs-Lackierpistole

Technische Daten HVLP: Einsatzdruck: 0,5 bar – 2,4 bar, Luftverbrauch: 430 NI/Min., Spritzabstand: 10 – 21 cm.

Technische Daten RP: Einsatzdruck: 0,5 bar – 2,4 bar, Luftverbrauch: 290 NI/Min., Spritzabstand: 10 – 21 cm.

Lieferumfang: 1x Luftpippen, 1x RPS-Einwegbecher

Bezeichnung	Art. Nr.	Verkaufseinheit	VE	EAN
HVLP, 1,3 mm	SAT-210575	1 Stk.	1	
RP, 1,2 mm	SAT-209775	1 Stk.	1	
RP, 1,3 mm	SAT-209791	1 Stk.	1	
RP, 1,4 mm	SAT-209809	1 Stk.	1	



SATAMINIJET 4400 B HVLP mit 0,125l QCC Kunststoff-Mehrwegbecher

Die neue Kompaktpistole SATAminijet 4400 B zum Lackieren kleiner Flächen oder schwer zugänglicher Stellen. Neben der grundlegenden Überarbeitung des Designs flossen auch viele nützliche Innovationen in die neue Pistole. Die SATAminijet 4400 B ist sowohl als HVLP- als auch als RP-Variante erhältlich.

Technische Daten: HVLP: 2 bar Eingangsdruck, 120 NI/Min. Luftverbrauch; RP: 0,5 – 2,5 bar Eingangsdruck, 200 NI/Min.

Lieferumfang: 1x Luftpippen, 1x Mehrwegbecher

Bezeichnung	Art. Nr.	Verkaufseinheit	VE	EAN
HVLP, Spezial Spot Repair-Düse 1,0 mm	SAT-198077	1 Stk.	1	
RP, Spezial Spot Repair-Düse 1,0 mm	SAT-198218	1 Stk.	1	
RP, Spezial Spot Repair-Düse 1,2 mm	SAT-198226	1 Stk.	1	



SATAJET 100 B F RP, Lackierpistole für Füller- und Grundmaterialien

Die SATAjet 100 B FTM RPTM ist vielseitig einsetzbar. Von der Kleinstausbesserung bis zur Großfläche – die Füllerpistole ist so einstellbar, dass auch kleine Reparaturstellen bei einem Pistoleneingangsdruck von nur 0,5 – 1,5 bar mit sehr geringem Farbnebel wirtschaftlich beschichtet werden. Auf einfache Reinigung und Handhabung wurde bei der Entwicklung der SATAjet 100 Reihe ganz besonderen Wert gelegt. Sie sind wartungsfreundlich durch selbstnachstellende Dichtungen; der glatte, polierte Pistolenkörper und das praxiserprobte Luftdüsengehäuse vereinfachen die Reinigung.

Technische Daten: Eingangsdruck: 1,5 – 2,0 bar, Luftbedarf: 290 NI/Min., Spritzabstand: 18 – 23 cm.

Lieferumfang: 1x Luftpippen, 1x Mehrwegbecher

Bezeichnung	Art. Nr.	Verkaufseinheit	VE	EAN
1,6 mm	SAT-145193	1 Stk.	1	
1,8 mm	SAT-145201	1 Stk.	1	
1,1 mm UV	SAT-182592	1 Stk.	1	



GERÄTE & WERKZEUGE

LACKIERPISTOLEN UND ZUBEHÖR

SATAJET 100 B F HVLP, Lackierpistole für Füller- und Grundmaterialien



Handliche und leistungsstarke HVLP-Pistole für die wirtschaftliche Verarbeitung von Grundier- und Füllermaterialien. Die feine Materialzerstäubung und der breite Spritzstrahl der SATAjet 100 B resultieren in einem glatten Verlauf mit wenig Nacharbeit. Kostbare Arbeitszeit wird durch geringen Schleif- und Abdeckaufwand eingespart. Die komplette Ausstattung der SATAjet 100 B F TM Pistolen mit Materialmengenregulierung, Rund-/Breitstrahlverstellung und Luftmikrometer macht diese Pistole zur ersten Wahl für die Verarbeitung von Grundierung und Füller. Die nebelarmen HVLP- und RPTM -Technologien machen auch einen Einsatz außerhalb der Lackierkabine möglich. Durch den neuen QCCTM-Becheranschluss ist der Farbkanal der SATAjet 100 B besonders einfach und zuverlässig zu reinigen.

Technische Daten: Eingangsdruck: 2,0 bar, Luftbedarf: 350 NI/Min., Spritzabstand: 13 – 17 cm.

Lieferumfang: 1x Luftnippel, 1x Mehrwegbecher

Bezeichnung	Art. Nr.	Verkaufseinheit	VE	EAN
1,7 mm	SAT-145722	1 Stk.	1	
1,9 mm	SAT-145730	1 Stk.	1	

SATAJET 100 B P – Düse P, Lackierpistole f. Polyesterfüller u. Spritzspachtel



Die SATAjet 100 BPTM ist speziell für die Verarbeitung von Polyester-Spritzspachtel entwickelt und unabdingbar zur Erzielung von hohen Schichtstärken bei scharf abgegrenztem Spritzstrahl.

Technische Daten: Eingangsdruck: 1,5 – 2,0 bar, Luftbedarf: 245 NI/Min., Spritzabstand: 18 – 23 cm.

Lieferumfang: 1x Luftnippel, 1x Mehrwegbecher

Bezeichnung	Art. Nr.	Verkaufseinheit	VE	EAN
100 B P – Düse P, Lackierpistole	SAT-145185	1 Stk.	1	

GERÄTE & WERKZEUGE

DRUCKLUFT SCHLEIFGERÄTE



= Lieferzeit auf Anfrage

Festool Druckluft-Exzentrerschleifer LEX 3 77/2,5

Für das Lackfinish. An- und Ausschleifen von Übergängen bei Spot Repair. Lackfehlstellen- und Lackläuferbeseitigung. Schleifen schwer zugänglicher, kleiner Flächen, Sicken und Kanten. Niedrige Vibrationswerte und diffuse Abluftführung im Einsatz mit Druckluftschlauch schonen die Gesundheit. Tellerbremse reduziert Schleiffehler beim Aufsetzen der Maschine.

Lieferumfang: LEX 3 77/2,5: StickFix Schleifteller Ø 77 mm, weich; Bedienungswerkzeug, im Karton
LEX 3 77/2,5 Starter-Set: StickFix Schleifteller Ø 77 mm, weich; IAS-SK-Kapsel, 12,4 x 5 m Druckluftschlauch, Interfacepad Ø 77 mm; Bedienungswerkzeug, im SYSTAINER SYS2 T-LOC

Technische Daten: Betriebsdruck (Fließdruck): 6 bar, Arbeitshöhe: 21.000 Min.⁻¹, Drehzahl Exzenterbewegung: 10.500 U/Min.⁻¹, Schleifhub: 2,5 mm, Luftverbrauch bei Nennlast: 270 l/Min., Schalldruckpegel: 72 dB(A), Schleifteller: Ø 77 mm, Gewicht: 0,7 kg

Bezeichnung	BASF Art. Nr.	Lieferant Art. Nr.	Verkaufseinheit	VE	EAN
LEX 3 77/2,5	45187473	3M-202793	1 Stk.	1	
Ersatzteller	45187509	3M-202707			

Rupes Drehschwingschleifer RA 75, Ø 75 mm

Aufgrund der besonderen Form u. Abmessung des Schleiftellers sind große Zeit- u. Verbrauchsmaterialeinsparungen möglich. Das Maschinengehäuse gestattet eine opt. Sicht auf die bearbeiteten Partien. Lieferung mit Soft-Schleifteller zur Verbesserung der Ergiebigkeit der Mikro-Schleifmittel. Ventil zur Drehzahlregelung.

Technische Daten: Anschluss: 5/16", Luftverbrauch bei Nennlast: 380 l/Min., Gewicht: 0,68 kg, Drehzahl: 0 – 11.000 Min.⁻¹, Betriebsdruck: 6 bar, Schleifhub: 3 mm, Klett-Schleifteller: 75 mm. Vorgerüstet für den Anschluss an ein Absaugsystem RUPES.



Bezeichnung	BASF Art. Nr.	Lieferant Art. Nr.	Verkaufseinheit	VE	EAN
RA 75, Ø 75 mm	45120904	RUP-RA75	1 Stk.	1	
Ersatzteller	45202927	RUP-990.012			

Mirka ROS 325CV 77-2,5 Hub

Der MIRKA ROS 325CV ist mit einem 77 mm Schleifteller ausgestattet und eignet sich besonders für „Spot Repair“ und die Fehlstellenbearbeitung. Diese Maschine kann an eine Absaugung angeschlossen werden. Der 2,5 mm Hub garantiert das perfekte Finish.

Technische Daten: Leistung : 209 W, Geschwindigkeit: 12.000 rpm, Hub: 2,5 mm, Gewicht: 0,57 kg
Lautstärke LpA: 74 dB, Luftverbrauch: 481 l/min



Bezeichnung	BASF Art. Nr.	Lieferant Art. Nr.	Verkaufseinheit	VE	EAN
ROS 325CV, Ø 77 mm	45120979	MIR-8993325111	1 Stk.	1	
Ersatzteller	45187633	MIR-8294791311			

GERÄTE & WERKZEUGE

DRUCKLUFT SCHLEIFGERÄTE

Rupes Schwingschleifer RE 21 ALN mit Absaugsystem

Universell nutzbar zum Schleifen und Vorbereiten von Blechen und Grundmaterialien, optimales Bearbeiten von schwer zugänglichen Stellen, z.B. Profilen, Karosserief lächen, die eine Wölbung mit hohem Radius aufweisen. Vorbereitung von Grundmaterialien und Spachtelflächen. Ideal zur Bearbeitung von mittleren/kleineren Partien. Einhandschleifer mit sehr guter Auswuchtung. Besitzt sowohl eine hohe Schleifleistung als auch eine optimale Finishing-Leistung. Ventil zur Drehzahlregelung. Vorgerüstet für den Anschluss an Absaugsysteme. Besonders kompaktes und leicht zu handhabendes Gehäuse. Optimale Staubabsaugungskapazität.

Technische Daten: Schleifplatte 70 x 198 mm, Schleifhub: 3 mm, Betriebsdruck: 6 bar, Drehzahl: 11.000 U/Min.⁻¹, Gewicht: 0,85 kg, Luftverbrauch bei Nennlast: 360 l/Min.



⌚ = Lieferzeit auf Anfrage

Bezeichnung	BASF Art. Nr.	Lieferant Art. Nr.	Verkaufseinheit	VE	EAN
RE 21 ALN mit Absaugsystem, Hub 3 mm	45120934	RUP-RE21ALN	1 Stk.	1	
Schleifschuh	45187885	RUP-988.001MH			

Festool Druckluft-Rutscher LRS 400

Trotz seiner Größe leicht und handlich, hoher Abtrag auf großen, ebenen Flächen, sehr gute Absaugung, Softgrip-Handgriff, VibrationsStopp für gesundheitsschonendes und ermüdungsarmes Arbeiten, hohe Lebensdauer durch robusten Lamellenmotor, StickFix Schleifschuh und Schleifmittel für schnellen Wechsel.

Lieferumfang: StickFix Schleifschuh 80 x 400 mm [weich], Flasche Reinigungs- und Schmieröl LD-10 (50 ml), im Karton.

Technische Daten: Betriebsdruck (Fließdruck): 6 bar, Drehzahl: 7.000 U/Min.⁻¹, Arbeitshöhe: 14.000 Min.⁻¹, Schleifhub: 4 mm, Luftverbrauch bei Nennlast: 390 l/Min., Schleifschuh StickFix: 80 x 400 mm, Gewicht: 2,3 kg.



Bezeichnung	BASF Art. Nr.	Lieferant Art. Nr.	Verkaufseinheit	VE	EAN
LRS 400, 80 x 400 mm	45209480	3M-202791	1 Stk.	1	
Schleifschuh	45126290	3M-202696			

Rupes Schwingschleifer SLP 41 A mit Absaugsystem

Zum Anschleifen und Planen von ebenen Flächen, Profilen, Karosserieteilen und mit einem großen Radius gewölbte Flächen. Perfekt zum Schleifen von großen Flächen, zum Planen von Spachtelflächen und zum Nachbessern von ebenen Flächen. Schleifer, die für das Anschleifen und Planen von Oberflächen ausgelegt sind. Hohe Abtragsleistung dank einer optimalen Kombination aus Drehzahl, Schleifplatten-Abmessungen und Schleifhub. Ventil zur Drehzahlregelung. Vorgerüstet für den Anschluss an Absaugsysteme. Mit der Saugkraftregulierung wird der Effekt des Ansaugens der Schleifplatte auf der Oberfläche ausgeschaltet.

Technische Daten: Schleifplatte 400 x 70 mm, Schleifhub: 4,8 mm, Betriebsdruck: 6 bar, Drehzahl: 4.000 - 10.000 Min.⁻¹, Gewicht: 2,4 kg, Luftverbrauch bei Nennlast: 400 l/Min.



⌚ = Lieferzeit auf Anfrage

Bezeichnung	BASF Art. Nr.	Lieferant Art. Nr.	Verkaufseinheit	VE	EAN
SLP 41 A mit Absaugsystem, Hub 4,8 mm	45120892	RUP-SLP41A	1 Stk.	1	
Schleifschuh	45126149	RUP-619.153MH			

GERÄTE & WERKZEUGE

DRUCKLUFT SCHLEIFGERÄTE



Festool Druckluft-Exzentrerschleifer LEX 3 150/3,5,7

Ideal für Fein- und Endschliff für Rundungen, Anschleifen von Bledingzonen, Hochglanzflächen fertig schleifen zum Polieren. Die sehr robuste Konstruktion und das ölfreie Motorkonzept sichern eine hohe Lebensdauer und sorgen für eine geringe Service-Notwendigkeit. Die Kombination mit IAS 3 light Schlauch vereinfacht die permanente Absaugung, sorgt für bestes Arbeitsergebnis und schont die Gesundheit. Der hochwertige FUSION-TEC Schleifteller mit MULTI-JETSTREAM Prinzip sorgt für optimale Absaugung und reduziert die Nacharbeit. Tellerbremse reduziert Schleiffehler beim Aufsetzen der Maschine.

Lieferumfang: StickFix Schleifteller Ø 150 mm, FUSION-TEC SW [superweich], Bedienungswerkzeug, im Karton

Technische Daten: Betriebsdruck (Fließdruck): 6 bar, Leerlaufdrehzahl: 10.000 U/Min.⁻¹, Luftverbrauch Nennlast: 290 l/Min., Bauhöhe: 107/111 mm, Schalldruckpegel: 3,7 – 3,9 db(A), Schleifteller: Ø 150 mm, Schleifhub: 3 mm / 5 mm, Gewicht: 1,0 kg

Bezeichnung	BASF Art. Nr.	Lieferant Art. Nr.	Verkaufseinheit	VE	EAN
LEX 3 150/3	45187471	3M-202795	1 Stk.	1	451874710000
LEX 3 150/5	45187472	3M-202796	1 Stk.	1	451874720000
LEX 3 150/7	45193771	3M-202797	1 Stk.	1	451937710000
Ersatzteller [weich]	45187437	3M-202709			
Ersatzteller [hart]	45187598	3M-202710			

Rupes-Scorpio pneumatischer Exzentrerschleifer Ø 150 mm

Die SKORPIO III ist ein äußerst ruhiges Werkzeug, mit großer Leistung und geringer Vibration! Die neu gestaltete Skorpion III ist der ruhigste Einhandexzenter seiner Klasse. Die Auswahl an verschiedenen Hüben wird jeder Anwendung gerecht. Das Gehäuse mit Antirutschgummi sorgt für festen Grip. Der Drosselhebel ist entworfen worden, um das Handgelenk und die Handhabung perfekt auf das Werkzeug abzustimmen.

Technische Daten: Arbeitsdruck: 6,2 bar / Luftverbrauch: 340 l/Min. / Umdrehungen: 0 – 11.000 Min.⁻¹ / Gewicht: 0,8 kg / Luftanschluss 1/4" / Telleranschluss: M8

Bezeichnung	BASF Art. Nr.	Lieferant Art. Nr.	Verkaufseinheit	VE	EAN
RH 353A, Hub 3 mm	45208907	RUP-RH353A	1 Stk.	1	452089070000
RH 356A, Hub 6 mm	45208928	RUP-RH356A	1 Stk.	1	452089280000
RH 359A, Hub 9 mm	45208929	RUP-RH359A	1 Stk.	1	452089290000
Ersatzteller [hart]	45207484	RUP-981.500			

Rupes Exzentrerschleifer RA 150 A

Vielseitig und leicht im Einsatz. Sie garantiert sowohl eine hohe Schleifleistung als auch ein optimales Finish-Level. Die Kombination aus Schleifhub und kreisförmiger Bewegung führt zu besten Schleifergebnissen. Ausstattung mit Antispinning-System.

Technische Daten: Klett-Schleifteller: Ø 150 mm, Schleifhub: 5 mm, Betriebsdruck: 6 bar, Drehzahl: 0 – 11.000, Gewicht: 0,95 kg, Luftverbrauch: 380 l, Anschluss: 5/16"

Bezeichnung	BASF Art. Nr.	Lieferant Art. Nr.	Verkaufseinheit	VE	EAN
RA 150 A	45120907	RUP-RA150A	1 Stk.	1	451209070000
Ersatzteller [weich]	45208932	RUP-981.600			

↳ = Lieferzeit auf Anfrage

GERÄTE & WERKZEUGE

ELEKTRISCHE SCHLEIFGERÄTE

Festool Exzentrerschleifer ETS EC 150 EQ

Lange Lebensdauer durch EC-Technologie und Hartmetallbestückte Tellerbremser. Der kompakte Exzentrerschleifer mit nur 1,2 kg Gewicht ist ideal für besonders ermüdungsarmes und einhändiges Arbeiten. Stufenlose Drehzahl-vorwahl und -konstanthaltung bei Belastung. Außerdem bietet er besten Arbeitsschutz durch Vibrations- und Absaugerkennung.

Lieferumfang: StickFix Schleifteller Ø 150 mm [weich], im Karton.

Technische Daten: Leistungsaufnahme: 400 W, Drehzahl: 6.000 – 10.000 U/Min.⁻¹, Auswechselbarer Schleifteller: 150 mm, Anschluss Staubabsaugung: Ø 27 mm, Gewicht: 1,2 kg.



Bezeichnung	BASF Art. Nr.	Lieferant Art. Nr.	Verkaufseinheit	VE	EAN
ETS EC 150 EQ, Hub 3 mm	45199651	3M-202779	1 Stk.	1	4519965100000
ETS EC 150 EQ, Hub 5 mm	45199703	3M-202783	1 Stk.	1	4519970300000
Ersatzteller [weich]	45187437	3M-202709			
Ersatzteller [hart]	45187598	3M-202710			

Festool Getriebe-Exzentrerschleifer ROTEX RO 150 FEQ-Plus

Grob-, Feinschleifen, Polieren, starker Abtrag durch ROTEX Kurvenbahn, hochwertige, riefenfreie Oberflächen durch Exzenterbewegung, ergonomisch optimale Griffpositionen, Multi-Jetstream Schleifteller für optimale Absaugung, kurze Rüstzeiten durch werkzeuglosen FastFix Schleiftellerwechsel.

Lieferumfang: SickFix Schleifteller 150 mm [weich-HT], Lieferung im SYSTAINER SYS 3 T-LOC.

Technische Daten: Leistungsaufnahme: 720 W, Drehzahl ROTEX Kurvenbahn: 320 – 660 U/Min.⁻¹, Exzenterbewegung: 3.300 – 6.800 U/Min.⁻¹, Schleifhub: 5 mm, FastFix Schleifteller: Ø 150 mm, Anschluss Staubabsaugung: Ø 27 mm, Gewicht: 2,3 kg.



Bezeichnung	BASF Art. Nr.	Lieferant Art. Nr.	Verkaufseinheit	VE	EAN
ROTEX RO 150 FEQ-Plus, Hub 5 mm	45121132	3M-202770	1 Stk.	1	4512113200000
Ersatzteller [weich]	45126974	3M-202702			
Ersatzteller [hart]	45126976	3M-202703			

= Lieferzeit auf Anfrage

Mirka DEROS 625CV 150 mm

Der verbesserte MIRKA Deros ist jetzt mit intelligenten Leistungsmerkmalen wie dem Vibrationssensor und der Bluetooth-Konnektivität erhältlich. Einfach myMIRKA vom App Store oder Google Play Store herunterladen um die Vibrationswerte in Echtzeit zu verfolgen. Der hocheffiziente bürstenlose Motor verfügt über starke Leistung und garantiert eine konstante Geschwindigkeit, selbst unter hohem Druck. Die innovative Konstruktion der Maschine sorgt für wenige Verschleißteile. Der DEROS ist wartungsarm, ultrazuverlässig und langlebig. Im Gegensatz zu herkömmlichen Maschinen hat der DEROS eine "geschlossene Bauweise", die das Eindringen von Staub in den Motor und somit Abnutzung und Schäden verhindert.

Technische Daten:

Leistungsaufnahme [W]: 350, Netzspannung [VAC]: 220-240, Geschwindigkeit [rpm]: 4000 - 10000/min, Hub [mm]: 2,5 / 5,0, Durchmesser Pad [mm]: 150, Gewicht [kg]: 1, Lautstärke, LpA [dB]: 71, Vibration (m/s²): 2,4, Konnektivität: Bluetooth, Absaugung: Zentralabsaugung, Verpackung: Karton, Pad im Lieferumfang enthalten, Drehfrequenz [Hz]: 50/60.

Bezeichnung	BASF Art. Nr.	Lieferant Art. Nr.	Verkaufseinheit	VE	EAN
2,5 mm Hub / 150 mm	45208497	MIR-MID6252022	1 Stk.	1	4520849700000
5,0 mm Hub / 150 mm	45208477	MIR-MID6502022	1 Stk.	1	4520847700000



GERÄTE & WERKZEUGE

ELEKTRISCHE SCHLEIFGERÄTE

MIRKA DEROS 325CV 77 mm

Dieser einzigartige 77 mm Exzenter ist unsere Lösung für schwer erreichbare Stellen - er ist klein jedoch hat er eine hervorragende Performance. Der starke bürstenlose Motor in Kombination mit 2,5 oder 5,0 mm Hub garantiert einen hohen Abtrag.

Technische Daten: Leistungsaufnahme [W]: 250, Netzspannung [VAC]: 220-240, Geschwindigkeit [rpm]: 4 000 - 10 000, Hub [inch]: 3/32, Hub [mm]: 2.5 / 5.0, Durchmesser Pad [mm]: 77, Gewicht [kg]: 0.8, Lautstärke, LpA [dB]: 67, Vibration [m/s²]: 2.7, Konnektivität: Bluetooth, Absaugung: Zentralabsaugung, Verpackung: Karton, Pad im Lieferumfang enthalten, Drehfrequenz [Hz]: 50/60



Bezeichnung	BASF Art. Nr.	Lieferant Art. Nr.	Verkaufseinheit	VE	EAN
2,5 mm	45229606	MIR-MID3252011	1 Stk.	1	
5,0 mm	45229605	MIR-MID3502011	1 Stk.	1	

Festool Exzenterschleifer ETS 150 EQ

Lange Lebensdauer durch das doppelreihige Kugellager, nur 1,8 kg Gewicht für besonders ermüdungsarmes Arbeiten, Tellerbremse für sicheres und fehlerfreies Arbeiten ohne Nacharbeitskosten, stufenlose Drehzahlvorwahl und -konstanthaltung bei Belastung, Multi-Jetstream Schleifteller für optimale Absaugung.

Lieferumfang: Plug it-Kabel Variante, StickFix Schleifteller Ø 150 mm [weich], Filterkassette, Bedienungswerkzeug.

Technische Daten: Leistungsaufnahme: 310 W, Drehzahl: 4.000 - 10.000 U/Min.⁻¹, Schleifhub: 3 mm [571728, 571787], 5 mm [571740, 571795], Auswechselbarer Schleifteller: Ø 150 mm, Anschluss Staubabsaugung: Ø 27 mm, Gewicht: 1,8 kg.



Bezeichnung	BASF Art. Nr.	Lieferant Art. Nr.	Verkaufseinheit	VE	EAN
ETS 150 EQ, Hub 3 mm	45194986	3M-202788	1 Stk.	1	
ETS 150 EQ, Hub 5 mm	45121077	3M-202789	1 Stk.	1	
Ersatzteller [weich]	45187437	3M-202709			
Ersatzteller [hart]	45187598	3M-202710			

GERÄTE & WERKZEUGE

BLÜTENSCHLEIFER

3M Mini-Druckluft-Blütenschleifer

Leichtbauweise des Aluminiumgehäuses sorgt für eine verbesserte Balance und reduzierte Vibrationen. Die exklusive Abdeckung aus 3M Grip-Material bietet Komfort sowie die Möglichkeit zum Aufhängen. Der 3M Mini-Druckluft-Blütenschleifer speziell zum Entfernen von Einschlüssen und Fehlstellen auf kleinen Flächen.



Bezeichnung	BASF Art. Nr.	Lieferant Art. Nr.	Verkaufseinheit	VE	EAN
Mini-Druckluft-Blütenschleifer	45208752	3M-28737	1 Stk.	1	

Rupes pneumatischer Blütenschleifer, LD30

Eigenschaften: Schnelle Entfernung von Lackfehlstellen, wie Staubeinschlüsse und Läufer. Benutzung mit Mikro-Schleifmittel Ø 30 mm. Mini-Schwingschleifer mit Schleifteller Ø 30 mm. Das abgewinkelte Gehäuse gewährleistet, dass die Maschine optimal in der Hand liegt, und dass die bearbeiteten Partien sichtbar sind.

Technische Daten: Schleifteller: Ø 30 mm, Schleifhub: 1,5 mm, Betriebsdruck: 6 bar, Drehzahl: 7.500 U/Min.⁻¹, Gewicht: 0,65 kg, Luftverbrauch bei Nennlast: 130 l/Min.

Bezeichnung	BASF Art. Nr.	Lieferant Art. Nr.	Verkaufseinheit	VE	EAN
Mini-Schwingschleifer LD 30	45121007	RUP-LD30	1 Stk.	1	



Mirka Akku Blütenschleifer

Der energieeffiziente MIRKA AOS-B 130NV [oszillierend] & 150NV [exzentrisch] gehört zur Familie der kleinen, bürstenlosen batteriebetriebenen Spot-Repair-Schleifmaschinen. Der leistungsstarke und kabellose Schleifer hat ein ergonomisches Design um ein komfortables Arbeiten über längere Perioden zu gewährleisten. Die Betriebszeit beträgt bis zu 16 Stunden und die Ladezeit des Akkus beträgt nur 40 Minuten.

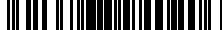
Bezeichnung	BASF Art. Nr.	Lieferant Art. Nr.	Verkaufseinheit	VE	EAN
3,0 mm, oszillierend	45232237	MIR-8991230312	1 Stk.	1	
5,0 mm, exzentrisch	45232278	MIR-8991150312	1 Stk.	1	



Rupes ROTO-Exzenterschleifer EK 200 A mit eingebautem Absaugsystem

Die Exzenterbewegung mit angetriebener Drehung über Zahnräder gestattet höchste Abtragkapazität für eine beachtliche Zeit- und Energieersparnis, ausgestattet mit 200 mm-Schleifteller und daher optimal für die Bearbeitung von großen ebenen Flächen. Hervorragende Leistung beim Absaugen des erzeugten Staubs. Elektrische Teile für einen besseren Schutz und eine längere Lebensdauer des Werkzeugs mit speziellen Harzen isoliert. Ausgelegt für den Anschluss an Staubabsaugssysteme mit Drehverbindung, Unterdruckregelung, die die Saugnapfwirkung des Schleiftellers auf der Oberfläche beseitigt. Ergonomischer Griff, sowohl links als auch rechts einsetzbar.

Technische Daten: Leistung: 550 W, Drehzahl: 500 U/Min.⁻¹, Gewicht: 2,5 kg, Klett-Schleifteller: Ø 200 mm, Schwingkreis: Ø 5 mm

Bezeichnung	BASF Art. Nr.	Lieferant Art. Nr.	Verkaufseinheit	VE	EAN
Exzenterschleifer EK 200 A	45178209	RUP-EK200AS	1 Stk.	1	
Ersatzteller [8-Loch]	45126105	RUP-912.279			



 = Lieferzeit auf Anfrage

Mirka DEOS 383CV 70 x 198 mm 3,0 Hub

Der leistungsstarke und kompakte elektrische Schwingschleifer MIRKA DEOS 383CV ist ein Mitglied der MIRKA Elektroschleiferfamilie. Das flache Design, mit eine Höhe von nur 10 cm. Dieser kleine und leichte Schleifer ist mit einem bürstenlosen Motor ausgestattet und eignet sich besonders für den Füllerschleif. Ein separater Ein-/Ausschalter garantiert eine einfache und sichere Handhabung. Der DEOS verfügt über einen integrierten Schwingungssensor und eine Bluetooth-Konnektivität. Der Vibrationssensor ermöglicht es, die aktuellen Vibrationswerte in der myMirka App zu verfolgen.

Technische Daten: Leistungsaufnahme [W]: 250, Netzspannung [VAC]: 220-240, Geschwindigkeit [rpm]: 5000 - 10000/min, Hub [mm]: 3, Durchmesser Pad [mm]: 70 x 198, Gewicht [kg]: 1, Lautstärke, LpA [dB]: 71, Vibration [m/s²]: 2.6, Konnektivität: Bluetooth, Absaugung: Zentralabsaugung, Verpackung: Karton, Pad im Lieferumfang enthalten, Drehfrequenz [Hz]: 50/60.

Bezeichnung	BASF Art. Nr.	Lieferant Art. Nr.	Verkaufseinheit	VE	EAN
3,0 mm	45212553	MIR-MID3830201	1 Stk.	1	



GERÄTE & WERKZEUGE BLÜTENSCHLEIFER

Rupes Schwingschleifer mit Absaugsystem



⌚ = Lieferzeit auf Anfrage

Leistungsfähige und gut ausgewuchtete Schleifmaschine, ausgelegt zum Abflachen und Abgleichen von Flächen. Die besondere lange und schmale Form der Schleiftellerbasis gestattet eine optimale Bearbeitung der schwer erreichbaren Stellen wie Profilen, Kanten und gewölbten Oberflächen in großem Radius. Hoher Schleifleistungsindex dank der optimalen Kombination von drei Faktoren: Geschwindigkeit, Abmessungen des Basisschleiftellers und Schwingkreisdurchmesser, elektronisches Modul mit Geschwindigkeitsregelung und Überlastkontrolle. Erhältlich sowohl mit Gummischleifteller für Rollenschleifpapier (SL42AE) als auch mit Klettschleifteller für spezifisches Schleifpapier (SL42AEV). Elektrische Teile sind für einen besseren Schutz und eine längere Lebensdauer des Werkzeugs mit speziellen Harzen isoliert. Ausgelegt für den Anschluss an Staubabsaugsysteme mit Drehverbindung, Unterdruckregulierung, die die Saugnapfwirkung des Basisschleiftellers auf der Oberfläche beseitigt.

Technische Daten: Leistung: 550 W, Drehzahl: 3.000 – 7.000 U/Min.⁻¹, Gewicht: 2,6 kg, Schwingkreis: Ø 4,8 mm, Ø Platte: 400 x 70 mm

Bezeichnung	BASF Art. Nr.	Lieferant Art. Nr.	Verkaufseinheit	VE	EAN
Schwingschleifer mit Absaugsystem	45121084	RUP-SL42AES	1 Stk.	1	

GERÄTE & WERKZEUGE PNEUMATISCHE KAROSSERIEGERÄTE

3M Pistolenschleifer

Leichte und handliche Konstruktion. Geringe Lautstärkeentwicklung. Für zielgenaue Schleifarbeiten. Besonders empfehlenswert in Kombination mit Cubitron™ II und Scotch-Brite™ Produkten.

SET-Inhalt: 1x Pistolenschleifer, 15x 50 mm P60, 15x 50 mm P80, 4x Bristel-Discs P36, 3x 75 mm Vliesscheiben, 5x 50 mm Grobscheiben, 5x 50 mm Vliesscheiben, 1x Schutzbrille & 1x Koffer

Technische Daten: Drehzahl 18.000 U/Min.⁻¹, Gewicht 0,81 kg, 0,45 PS, variable Drehzahlregulierung, inkl. 50 mm und 75 mm Roloc™ Stützteller.



Bezeichnung	BASF Art. Nr.	Lieferant Art. Nr.	Verkaufseinheit	VE	EAN
Pistolenschleifer-SET	45212622	3M-51418K	1 Stk.	1	
Pistolenschleifer	45210357	3M-33577	1 Stk.	1	
50mm Stützteller, 1/4"	45125988	3M-5539	1 Stk.	1	
75mm Stützteller, 1/4"	45125983	3M-5540	1 Stk.	1	

3M Feilenbandmaschine

Technische Daten: Drehzahl 17.000 U/Min.⁻¹, Gewicht 0,98 kg, 0,65 PS.

SET-Inhalt: 1x Feilenbandmaschine, 20x 13 x 457 mm 60+, 20x 13 x 457 mm 80+, 25x Vliesbänder, 1x Schutzbrille & 1x Koffer

Anwendungshinweise: Für punktgenaue Schleifarbeiten. Gut geeignet zum Bearbeiten von Schweißnähten und Öffnen von Schweißpunkten.



Bezeichnung	BASF Art. Nr.	Lieferant Art. Nr.	Verkaufseinheit	VE	EAN
Feilenbandmaschine-SET	45212623	3M-51419	1 Stk.	1	
Feilenbandmaschine	45210408	3M-33575	1 Set	1	
Kontaktrolle 13 mm	45212792	3M-33584	1 Rolle	1	

GERÄTE & WERKZEUGE

DRUCKLUFTPOLIERER

Rupes Mini-Exzenter-Poliermaschine LHR 75

Hologrammfrees Polieren – perfekt für kleine und schwer zugängliche Flächen. Wiederherstellung nach Abtrag von Fehlstellen. Ø Polierhub 15 mm; Hochleistungs-Motor mit hohem Drehmoment. Einzigartiges Design und ergonomischer Einschalthebel für sichere und komfortable Handhabung. Am Gerät befindet sich der Inbusschlüssel für schnellen Service am Gerät. Drehbarer Schalldämpfer für einen geringen Geräuschpegel bei maximaler Leistungserhaltung. Speziell perforierter Stützteller zur Reduzierung der Überhitzung mit Gewinde M6. Vorderes Gehäuse mit Soft-Auflage für bestes Handling. Der Griff aus durchsichtigem stoßfestem Polycarbonat ist von der Luftleitung vollkommen isoliert, um Strömungskälte zu vermeiden.

Technische Daten: Luftverbrauch bei Nennlast: 320 l/Min., Gewicht: 0,65 kg, Drehzahl: 0 – 11.000 U/Min.⁻¹, Betriebsdruck: 6 bar, Schleifhub: 15 mm, Klett-Schleifteller: 75 mm



Bezeichnung	BASF Art. Nr.	Lieferant Art. Nr.	Verkaufseinheit	VE	EAN
Mini-Exzenter-Poliermaschine LHR 75	45176851	RUP-LHR75E/STD	1 Stk.	1	
Ersatzteller	45168611	RUP-990.007			

Rupes rotierende Poliermaschine LH 19 E, Set

9 m Kabel verspricht mehr Flexibilität, regulierbarer Einschalter für mehr Kontrolle, Bügelgriff oder seitlicher Griff für weniger Vibration, neues Zubehör speziell für die BigFoot LH 19 E

Lieferumfang Standard-Set: 1 x LH 19 E Polierer, 1 x 992.500 Teller Ø 125 mm, 1x Bügelgriff, 1 x Polierschwamm COARSE Ø 130/135 mm [9.BR150H], 1 x Polierschwamm FEIN Ø 130/135 mm [9.BR150M], 1 x Politur COARSE 250 ml [9.BRCOARSE250], 1 x Politur FEIN 250 ml [9.BRFINE250]

Lieferumfang Deluxe-Set: 1x LH 19E rotierende Poliermaschine, 1x BIGFOOT Werkzeugtasche, 1x Polierpaste 250ml Coarse, 1x Polierpaste 250ml Fine, 2x Polierscheibe Coarse 135mm, 2x Polierscheibe Fine 135mm, 1x Wolle Pad 135mm, 2x Mikrofasertuch Gelb/Blau, 1x BIGFOOT Schürze, 1x BIGFOOT Schwammtferner, 1x Stützteller 125mm, 1x Bügelgriff, 1x Seitengriff, 1x Kabelhalter

Technische Daten: Drehzahl: 450 – 1.700 U/Min.⁻¹, Geschwindigkeitsregulierung, Leistung: 1.200 W, Teller: 992.500 – 125 mm – M14



Bezeichnung	BASF Art. Nr.	Lieferant Art. Nr.	Verkaufseinheit	VE	EAN
Deluxe-Set	45213353	RUP-LH 19E/DLX	1 Stk.	1	
Standard-Set	45212140	RUP-LH 19 E/STN	1 Stk.	1	

GERÄTE & WERKZEUGE

ELEKTRISCHE POLIERMASCHINEN

Mirka Akku Poliermaschine 77 mm

MIRKA ARP-B 300NV ist eine rotierende Poliermaschine mit bürstenlosen Motor und einem 77 mm Stützteller.

Technische Daten: Geschwindigkeit [rpm]: 1500-2200, Hub [mm]: 0, Durchmesser Pad [mm]: 77, Durchmesser Pad [inch]: 3, Gewicht [kg]: 0.87, Battery Voltage [VDC]: 10.8, Battery Capacity [Ah]: 2.5, Lautstärke, LpA [dB]: 57, Vibration [m/s²]: 1.8, Absaugung: Ohne Absaugung, Pad im Lieferumfang enthalten

MIRKA AROP-B 312NV ist eine exzentrische Poliermaschine mit einem 12 mm Hub, einem bürstenlosen Motor und 77 mm Stützteller.

Technische Daten: Geschwindigkeit [rpm]: 4000-7000, Hub [mm]: 12, Durchmesser Pad [mm]: 77, Durchmesser Pad [inch]: 3, Gewicht [kg]: 0.89, Battery Voltage [VDC]: 10.8, Battery Capacity [Ah]: 2.5, Lautstärke, LpA [dB]: 60, Vibration [m/s²]: 6.9, Absaugung: Ohne Absaugung, Pad im Lieferumfang enthalten, Lieferumfang: 2 Akkus, 1 Ladegerät, 1 Poliermaschine



Bezeichnung	BASF Art. Nr.	Lieferant Art. Nr.	Verkaufseinheit	VE	EAN
rotierend	45229610	MIR-8991000311	1 Stk.	1	
12 mm Hub	45229611	MIR-8991012311	1 Stk.	1	

GERÄTE & WERKZEUGE

ABSAUGGERÄTE UND ZUBEHÖR

Rupes mobiler Staubsauger S 145

Extrem geräuscharmer, mobiler Sauger für das Absaugen von Schleifstäuben und Stäuben, die bei verschiedenen Arten der industriellen Bearbeitung entstehen. Vorgerüstet für den Anschluss eines elektrischen Werkzeugs, auch für das Absaugen von Flüssigkeiten geeignet, S.C.S. Self Cleaning System, System zur automatischen Abreinigung von Filtereinsätzen. RUPES-Patent. M.I.C. Multifunction Intelligent Control, manuelles oder automatisches Starten, Drehzahlregelung, Füllstandanzeige für Flüssigkeiten, Speicherung Arbeitszeiten und Voranzeige „Service Interval“ für den Austausch der Kohlebürsten des Motors, 2 großzügig bemessene Flachfilter für konstante und qualitativ hochwertige Filterkapazität, Vorrichtung zur Streuung elektrostatischer Aufladungen, großformatiger Behälter für Stäube und Flüssigkeiten, mit großem rückseitigem Fach für Kabel und Ablage, oben für Zubehör und Werkzeuge, für Stäube mit MAK-Werten > 0,1 mg/m³, Filtereinsätze und Filterbeutel der Klasse L+M. Geeignet für alle Bereiche der Oberflächenbearbeitung mit elektrischen Werkzeugen im Karosseriebereich, Holz und Kunststoff, auch im Baubereich einsetzbar: Trocken- oder Nasssaugen von Diamant-Schneidarbeiten sowie Kernbohrungen und der allg. Absaugung von Bearbeitungsrückständen.

Lieferumfang: Drehanschluss auf der Vorderseite, Absaugschläuche Ø 29 mm, Länge 4 m, Filterbeutel aus Papier.

Technische Daten: Leistung: 1 x 1.200 W, Leistung max. am Anschluss: 1 x 2.400 W, Luftdurchflussmenge: 200 m³/h, Unterdruck: 2.000 mm / H₂O, Gewicht: 13 kg, Geräuschpegel: 67 dB(A), max. Fassungsvermögen Staubsack: 45 l, Filterfläche: 1 m²



Bezeichnung	BASF Art. Nr.	Lieferant Art. Nr.	Verkaufseinheit	VE	EAN
mobiler Staubsauger S 145 EL	45121366	RUP-S145EL	1 Stk.	1	
mobiler Staubsauger S 145 EPL	45121367	RUP-S145EPL	1 Stk.	1	
mobiler Staubsauger S 145 EPM	45121368	RUP-S145EPM	1 Stk.	1	
Filtersäcke		RUP-0130.1108/5			



= Lieferzeit auf Anfrage

Rupes mobiler Staubsauger S130

Extrem geräuscharmer, mobiler Sauger für das Absaugen von Schleifstäuben und Stäuben die bei verschiedenen Arten der industriellen Bearbeitung entstehen. Vorgerüstet für den Anschluss eines elektrischen Werkzeugs. Auch für das Absaugen von Flüssigkeiten geeignet. M.I.C. – Multifunction Intelligent Control: manuelles oder automatisches Starten.

Lieferumfang: Drehanschluss auf der Vorderseite, Absaugschläuche Ø 29 mm, Länge 4 m, Filterbeutel aus Papier.

Technische Daten: Leistung: 1.200 Watt, Gewicht: 10,5 kg, max. Leistung am Werkzeuganschluss: 2.400 Watt, Unterdruck: 2.000 mm/H2O, Geräuschpegel: 70 dB(A), Behältervolumen: 30 L, Absaugkapazität: 165 m³/h, Staubklasse: L, Einschaltautomatik EL Werkzeug, Einschaltautomatik DL Werkzeug (nur S130PL)

Bezeichnung	BASF Art. Nr.	Lieferant Art. Nr.	Verkaufseinheit	VE	EAN
mobiler Staubsauger S130L	45185681	RUP-S130L	1 Stk.	1	
mobiler Staubsauger S130EPL	45185682	RUP-S130 PL	1 Stk.	1	
Filtersäcke		RUP-0130.1108/5			



 = Lieferzeit auf Anfrage

Rupes KS300EP

Mobiler Sauger, vorgerüstet für den gleichzeitigen Anschluss von zwei Werkzeugen, Elektrowerkzeuge oder Druckluftwerkzeuge, Robuster stabiler und sehr gut zu bewegender Staubsauger. Dieser Staubsauger ist mit der Filterklasse M zertifiziert. Die Dual Motorentechnologie mit zwei 1200W Motoren ausgestattet.

Dieses Modell hat ein integriertes Workstation System. Man kann auch einen Systainer befestigen. In vielen Bereichen einsetzbar wie z.B. Karosseriebau, Schiffsbau, Industrie und Holzbereich.

Lieferumfang: 2 Wege Anschluss, Absaugschlauch 5m; dm29; Filterbeutel ist ein TNT-Material; Workstation integriert.

Technische Daten: Leistung 2x 1.200 W, Leistung max. am Anschluss 2x 800 W, 1x 1.600 W, Gewicht: 33 kg, Absaugkapazität: 300 m³/h, Unterdruck: 2.000 mm H2O, Beutelkapazität: 10 kg, Geräuschpegel: 68dB, Filtersäcke: Rup-063.1106/5

Bezeichnung	BASF Art. Nr.	Lieferant Art. Nr.	Verkaufseinheit	VE	EAN
mobiler Staubsauger KS300	45242295	RUP-KS300EP	1 Stk.	1	



NEU!

Symbolfoto - ohne Zubehör

Rupes mobile Absaugturbine KR2 A

Mobilie Absaugturbinen mit automatischer Filterreinigung

Lieferumfang: 1x mobile Turbine, 1x Antistatische Schlauchleitung 5 m Ø 29 mm elektrisch, 1x Schwenkarm, 1x Schlauchhalter, 1x Lagerkorb, 1x 2 Wege-Anschluss komplett mit 1 Klappe, 10x Haken, 1x Rollenhalter, 3x Standard Filterbeutel & 1x Reglereinheit

Technische Daten: Seitenkanalverdichter, Stromversorgung 230 V, Leistung Watt 1.500 Watt, Gewicht kg 115, Unterdruck max. mm/H2O 2.200, Geräuschpegel dB(A) 65, Staubbehälter l 23, Durchsatz max. m³/h 240, Filterfläche m² 1, Betriebsdruck bar 6, Bediendisplay LED, ID-Vakuumdüse mm 50, Größe (HxWxT) cm 136 x 98 x 62

*Abgebildetes Werkzeug und Verbrauchsmaterial ist nicht im Lieferumfang enthalten.

Bezeichnung	BASF Art. Nr.	Lieferant Art. Nr.	Verkaufseinheit	VE	EAN
mobile Turbine	45199837	RUP-KR 2 A	1 Stk.	1	



Festool Absaugmobil Cleantex CTL/CTM 26 E

Kompakte Bauform bei großem Volumen, individuell ausrüstbar dank modularem Steckplatz, hohe Saugleistung durch kleinbauende Hochleistungsturbine, Sys-Dock, Schlauchdepot und Kabelaufwicklung sorgen für Ordnung, sicherer Transport und fester Stand durch integrierte Feststellbremse, optimale Ausnutzung des Filtersackvolumens und konstante Saugleistung dank SELFCLEAN-Filtersack, optimiertes Servicekonzept für Zeit- und Kostenersparnis, schneller, werkzeugloser Hauptfilter- und Filtersackwechsel, punktgenaue Absaugung durch stufenlose Drehzahlregulierung, Sanftanlauf, Abschaltverzögerung und Ein-/Ausschaltautomatik für Elektro- und Druckluftwerkzeuge, keine statische Aufladung durch Antistatik-Funktion, empfohlen für Staubklasse M.

Lieferumfang: SELFCLEAN-Filtersack, Saugschlauch Ø 27 x 3,5 m-AS, Schlauchdepot, Kabelaufwicklung, im Karton, CTM-Variante zusätzlich mit Verschlussdeckel für Ansaugstutzen.

Technische Daten: Leistungsaufnahme: 350 – 1.200 W, Volumenstrom max.: 3.900 l/Min., Unterdruck max.: 240 bar, Filteroberfläche: 6.318 cm², Netzanschlusskabel gummiisoliert: 7,5 m, Behälter-/Filtersackvolumen max.: 26/24 l, Abmessung [L x B x H]: 630 x 365 x 540 mm, Anschlusswert Gerätesteckdose: 2.400 W, Gewicht: 13,9 kg



Bezeichnung	BASF Art. Nr.	Lieferant Art. Nr.	Verkaufseinheit	VE	EAN
CTL 26 E [Zulassung Staubkl. L]	45121356	3M-575087	1 Stk.	1	4014411000000
CTM 26 E [Zulassung Staubkl. M]	45121359	3M-575096	1 Stk.	1	4014411000000
Filtersäcke	45121353	3M-202644			

Festool Absaugmobil Cleantex CTL/CTM 36 E

Kompakte Bauform bei großem Volumen, individuell ausrüstbar dank modularem Steckplatz, hohe Saugleistung durch kleinbauende Hochleistungsturbine, Sys-Dock, Schlauchdepot und Kabelaufwicklung sorgen für Ordnung, sicherer Transport und fester Stand durch integrierte Feststellbremse, optimale Ausnutzung des Filtersackvolumens und konstante Saugleistung dank SELFCLEAN-Filtersack, optimiertes Servicekonzept für Zeit- und Kostenersparnis, schneller, werkzeugloser Hauptfilter- und Filtersackwechsel, punktgenaue Absaugung durch stufenlose Drehzahlregulierung, Sanftanlauf, Abschaltverzögerung und Ein-/Ausschaltautomatik für Elektro- und Druckluftwerkzeuge, keine statische Aufladung durch Antistatik-Funktion, empfohlen für Staubklasse M.

Lieferumfang: SELFCLEAN-Filtersack, Saugschlauch Ø 27 x 3,5 m-AS, Schlauchdepot, Kabelaufwicklung, im Karton, CTM-Variante zusätzlich mit Verschlussdeckel für Ansaugstutzen.

Technische Daten: Leistungsaufnahme: 350 – 1.200 W, Volumenstrom max.: 3.900l/min., Unterdruck max.: 240 bar, Filteroberfläche: 6.318 cm², Netzanschlusskabel gummiisoliert: 7,5 m, Behälter-/Filter-sackvolumen max.: 36/34 l, Abmessung [L x B x H]: 630 x 365 x 596 mm, Anschlusswert Gerätesteck-dose: 2.400 W, Gewicht: 14,4 kg



Bezeichnung	BASF Art. Nr.	Lieferant Art. Nr.	Verkaufseinheit	VE	EAN
Cleantex CTL 36 E [Zul. Staubkl. L]	45121357	3M-575088	1 Stk.	1	4014411000000
Cleantex CTM 36 E [Zul. Staubkl. M]	45121360	3M-575098	1 Stk.	1	4014411000000
Filtersäcke	45121353	3M-202644			

GERÄTE & WERKZEUGE

ABSAUGGERÄTE UND ZUBEHÖR



☰ = Lieferzeit auf Anfrage

Festool Absauggerät CTM/CTL 48 E LE EC/B22

Lieferumfang: Zulassung für Staubklasse L bzw. M, Absaugen von brennbaren und explosiven Stäuben der Staubexplosionsklasse St1, St2 und St3 in Zone 22, Antistatik-Funktion gegen statische Aufladung beim Arbeiten, EC-TEC Motor für Dauereinsatz mit bis zu 10 x höherer Lebensdauer als ein Universalmotor, Fixierung von Systainern über Sys-Dock, Kabelaufwicklung sorgt für Ordnung, Wirtschaftlich dank optimaler Volumenausnutzung mit SELF-CLEAN Filtersack im Behälter, mit integriertem Anschluss für EAA und Druckluftwerkzeuge, entspricht ATEX-Richtlinie 94/9/EG [Typ22/B22].

Technische Daten: Leistungsaufnahme: 150 – 1.100 W, Volumenstrom: max. 3.400 l/min, Unterdruck: max. 23.000 Pa, Filteroberfläche: 6.318 cm², Netzanschlusskabel gummiisoliert: 7,5 m, Behälter-/Filter-sackvolumen: max. 48/46 l, Abmessungen [L x B x H]: 630 x 406 x 640 mm, Anschlusswert Geräte-steckdose: max. 2.400 W, Gewicht: 18,6 kg.

Bezeichnung	BASF Art. Nr.	Lieferant Art. Nr.	Verkaufseinheit	VE	EAN
CTM 48 E LE EC/B22 [Zul. Staubkl. M]	45171615	3M-575105	1 Stk.	1	
Filtersäcke	45171616	3M-202654			



FLEX Sicherheitssauger

- Handlicher und kompakter Sauger, einfach zu handhaben und leicht zu transportieren
- Die Hochleistungsturbine sorgt für hohe Saugleistung und hohen Unterdruck. Dadurch entsteht ein hervorragendes Absaugergebnis
- Durch Betätigung der manuellen Filterabreinigung wird das Filterelement durch einen gezielten Luftstoß von abgelagertem Staub befreit

Bezeichnung	BASF Art. Nr.	Lieferant Art. Nr.	Verkaufseinheit	EAN
VC 21 L MC + Vlies-Filter, 230/CEE [Mit manueller Filterabreinigung]	45245071	FLE-405418	1 Stk.	
VCE 33 L MC, 230/CEE [Mit manueller Filterabreinigung]	45245052	FLE-444103	1 Stk.	
VCE 33 M AC, 230/CEE [Mit automatischer Filterabreinigung]	45245072	FLE-444138	1 Stk.	





FLEX Exzenterschleifer ELEKTRO

- Bürstenloser Motor mit höherem Wirkungsgrad und längerer Lebensdauer
- Materialgerechte Schleifgeschwindigkeit durch regelbare Drehzahl
- Effektive Staubabsaugung durch integrierte Eigenabsaugung für staubfreies Arbeiten mit Filterpatrone
- Ergonomisch gestaltete, handliche Griffkappe mit Softgrip-Einlage sorgt für einen sicheren Halt und gute Führung
- Schlagfeste Filterpatrone mit wechselbarem PES-Filter erlaubt einfaches Staubentsorgen oder Abreinen des Filters bei höchster Nutzungsdauer
- PES-Filterpatrone mit Zyklonfunktion für staubfreies und wirtschaftliches Arbeiten
- Handlicher 150 mm Exzenterschleifer mit bester Ergonomie und spezieller Auswuchtung für vibrationsarmen Betrieb. Dadurch ermüdungsarmes und gelenkschonendes Arbeiten
- Anschlussmöglichkeit für externe Staubabsaugung mit Ø 27 mm, Adapter SAD-C 27 AS oder Antistatik-Saugschlauch SH 27x4m AS [379.395]
- Klett-Schleifteller in drei Härten verfügbar: soft, weich, hart
- Klett-Schleifteller mit Multilochsystem für optimale Absaugung, passend für alle handelsüblichen Schleifmittel Ø 150
- Ausgestattet mit Tellerbremse, dadurch entstehen keine Schleifriefen am Werkstück und es entfällt eine teure Nachbearbeitung
- Gut geeignet für Über-Kopf-Arbeiten

Bezeichnung	BASF Art. Nr.	Lieferant Art. Nr.	Verkaufseinheit	EAN
ORE 3-150 EC, Hub 3,0mm, Schleifteller 150 mm, 230/CEE	45245073	FLE-447684	1 Stk.	
ORE 5-150 EC, Hub 5,0mm, Schleifteller 150 mm, 230/CEE	45245074	FLE-447706	1 Stk.	

FLEX Rotationspolierer

- Kraftvoller 1400 Watt Motor mit leistungsstarkem Lüfter für optimale Kühlung
- Optimierte Luftführung für bestmögliche Kühlwirkung von Motor und Getriebe. Keine störende Abluft für den Anwender
- Neuartige Kombination von Planeten- und Winkelgetriebe sorgt für extreme Geräuschreduzierung

Bezeichnung	BASF Art. Nr.	Lieferant Art. Nr.	Verkaufseinheit	EAN
PE 14-2 150, Werkzeugaufnahme M14, 230/CEE	45245062	FLE-373680	1 Stk.	
PE 14-3 125, Werkzeugaufnahme M14, 230/CEE	45245075	FLE-406813	1 Stk.	



FLEX Exzenterpolierer

- 15 mm Polierhub für hohen Wirkungsgrad
- Freilaufender Antrieb für den hologrammfreien Finishing Bereich
- Ideal geeignet für temperaturempfindliche Lacke durch geringe Wärmeentwicklung auf der Oberfläche

Bezeichnung	BASF Art. Nr.	Lieferant Art. Nr.	Verkaufseinheit	EAN
XFE 7-15 150, 230/CEE	45245076	FLE-418080	1 Stk.	



FLEX Akku-Rotationspolierer

- Ideal für die Bereiche Automotive, Maritim und Aviation
- Poliert mit niedrigen Touren und hohem Drehmoment z.B. für wärmeempfindliche Oberflächen
- Neuartige Kombination von Planeten- und Winkelgetriebe sorgt für extreme Geräuschreduzierung

Bezeichnung	BASF Art. Nr.	Lieferant Art. Nr.	Verkaufseinheit	EAN
PE 150 18.0-EC/5.0 Set, 18V, [Set im Koffer]	45245053	FLE-447153	1 Stk.	



FLEX Akku-Exzenterpolierer

- 8 mm Polierhub zwangsangetrieben für hohe Abrasivität, hologrammfrei
- Ideal zum hologrammfreien Bearbeiten der häufigsten Oberflächenprobleme bis hin zum Finishing
- Ideal geeignet für temperaturempfindliche Lacke durch geringe Wärmeentwicklung auf der Oberfläche

Bezeichnung	BASF Art. Nr.	Lieferant Art. Nr.	Verkaufseinheit	EAN
FLEX XCE 8 125 18.0-EC/5.0 Set [mit Zwangsantrieb], 18V, [Set im Koffer]	45245077	FLE-438413	1 Stk.	



FLEX Akku-Polierer

- Für rotative und exzentrisch freilaufende Arbeiten mit 3 und 12 mm Hub
- Innovatives, werkzeugloses Schnellwechselsystem für den Austausch der Antriebsarten rotativ und exzentrisch
- Flexibel und einfach wie nie zuvor, vom Blütenschliff bis zum hologrammfreien Finishing mit einem Gerät

Bezeichnung	BASF Art. Nr.	Lieferant Art. Nr.	Verkaufseinheit	EAN
PXE 80 10.8-EC/2.5 Set, [rotativ + exzentrisch freilaufend] 10,8V, [Set im Koffer]	45245063	FLE-418102	1 Stk.	



FLEX Flexible Welle

Bezeichnung	BASF Art. Nr.	Lieferant Art. Nr.	Verkaufseinheit	EAN
FS 140 Set, Für Poliermaschinen, [Set im Koffer] / [6 Kegel- und 6 Zylinder-Polierschwämme in soft, medium und hart (je 2 Stück)]	45245054	FLE-516112	1 Stk.	



SICHER INVESTIERT. EINFACH PROFITIERT.

Jetzt neu und fest verbunden mit jedem
Festool Werkzeug: der **SERVICE all-inclusive**

Um vom kostenlosen SERVICE all-inclusive zu profitieren, einfach jede Maschine online innerhalb 30 Tagen nach Kauf in Ihrem kostenlosen myFestool Konto oder unter www.festool.de/service registrieren. Gerne helfen wir Ihnen weiter.*

SERVICE
all-inclusive



36 Monate Schutz vor Reparaturkosten

36 Monate Diebstahlschutz

15 Tage Kauf ohne Risiko

10 Jahre Ersatzteilverfügbarkeit

* Festool Maschine innerhalb von 30 Tagen nach Kauf online zu SERVICE all-inclusive registrieren und Servicebedingungen akzeptieren. Mehr Informationen zu den Servicebedingungen und Einschränkungen unter www.festool.de/service.

automotive systems | **FESTOOL**

GERÄTE & WERKZEUGE

ABSAUGGERÄTE UND ZUBEHÖR

Festool Workcenter WCR 1000

Mobilität auf kleinstem Raum: Plateau zur Ablage von Kleinteilen inkl. Schraubenzieherhalterungen und 2 Relingen, stufenlose Höhenverstellung zur individuellen Anpassung der Höhe an die Arbeitsbedingungen, doppelter Werkzeughaken und doppelter Universalhaken zur Aufnahme des Werkzeugs und der Absaugschläuche, 4 Ösen zum Einhängen von z.B. Lappen und Spritzflaschen, Nut-Profil ermöglicht über die erhältlichen Passfedern die Anbringung des individuellen Zubehörs. Effiziente Arbeitsplatzorganisation, alles am richtigen Platz, mobil einsetzbar in der Werkstatt, lässt sich flexibel an die Bedürfnisse des Arbeitsplatzes anpassen und erweitern, Einrichtung kompakter, mobiler Arbeitsplätze, z.B. in den Bereichen Schleifen, Montage oder Polieren.

Lieferumfang: Plateau, Ablagewanne, Ablageboden für Lochwand, doppelter Werkzeughaken, Universalhaken, 6 Stk. Standardhaken (125 mm lang), 2 Stk. Lochwände mit quadratischer Lochung, Systaineraufnahme, im Karton

Technische Daten: Länge: 1.050 mm, Breite: 362 mm, Höhe verstellbar 545 – 785 mm, Größe quadratisches Lochbild: 9,2 x 9,2 mm, Lochinnenabstand quadratisches Lochbild: 38 mm, Gewicht: 10,2 kg



Bezeichnung	BASF Art. Nr.	Lieferant Art. Nr.	Verkaufseinheit	VE	EAN
Workcenter WCR 1000	45121391	3M-202745	1 Stk.	1	4512139100000

Festo Lackierpistolenhalter für WCR 1000



Bezeichnung	BASF Art. Nr.	Lieferant Art. Nr.	Verkaufseinheit	VE	EAN
Lackierpistolenhalter	45195220	3M-202755	1 Stk.	1	4519522000000

Festool Toolcenter & Zubehör

- Vorteilhafte Ordnung – Werkzeuge, Material und Absaugmobil sind immer aufgeräumt und griffbereit
- Mobile Ausrüstung – einfacher Transport zwischen verschiedenen Einsatzorten in der Werkstatt
- Fester Halt – das Absaugmobil ist durch das Sauger-Dock gesichert
- Mehr Platz – Geräte- und Schlauchhalter halten die Ablage für die Arbeitsmittel frei

Technische Daten: Abmessungen [LxBxH] 470x1070x960mm, Ablagefläche: 460x990mm, Arbeitshöhe: 925mm



Bezeichnung	BASF Art. Nr.	Lieferant Art. Nr.	Verkaufseinheit	VE	EAN
1. Werkstation	45121288	3M-202664	1 Station	1	4512128800000
2. Rückwand (inkl. 10 Einhängehaken)	45121296	3M-202618	1 Stk.	1	4512129600000
3. Werkzeughalter	45121332	3M-202638	1 Stk.	1	4512133200000

RUPES®



Ausgabe September 2023

Die im Katalog abgebildeten Logos sind eingetragene und geschützte Marken des jeweiligen Herstellers.
Produktionsänderungen, Satz- und Druckfehler sowie drucktechnische Farbabweichungen sind vorbehalten.



We create chemistry

BASF Coatings Service GmbH

Kundenservice Center

Region Nord:

T. 0800 231 0200

F. 0231 7007 3720

E-Mail: ksc-nord@basf.com

Region Süd:

T. 0800 231 0400

F. 0231 7007 3740

E-Mail: ksc-sued@basf.com